



ДОНЕЦКАЯ НАРОДНАЯ РЕСПУБЛИКА



**ПРОМЫШЛЕННЫЙ
ПОТЕНЦИАЛ ДНР**
каталог предприятий

2023

ДОРОГИЕ ДРУЗЬЯ!

Сегодня руководство Донецкой Народной Республики решает ряд важных задач, связанных с укреплением экономической безопасности. На повестке дня - модернизация производства, возобновление полного производственного цикла на предприятиях и налаживание новых логистических связей.

Тяжелая промышленность, включающая в себя угольную отрасль, электроэнергетику, черную металлургию, металлообработку и машиностроение, промышленность строительных материалов и химическую промышленность, является фундаментом экономики Донбасса.

В структуре экономики значительное место занимают сельское хозяйство, деревообработка, мебельная и целлюлозно-бумажная промышленности, а также транспортная система, которая находится в процессе интенсивного роста.

Вхождение Донецкой Народной Республики в состав Российской Федерации положило начало интеграционным процессам в экономике, вовлекая промышленные предприятия Республики в общероссийский хозяйственный механизм и евразийское экономическое пространство. Началось формирование не только инновационной промышленной инфраструктуры, но также инфраструктуры поддержки промышленности с комплексом эффективных системных мер поддержки. Развитие экономически обоснованных кооперационных связей с промышленными центрами России дает мощный импульс восстановлению промышленности Донбасса, позволяет строить смелые планы и разрабатывать перспективные специальные инфраструктурные проекты (СИП).

Представленный каталог наглядно и объективно демонстрирует промышленный потенциал Донецкой Народной Республики, а также помогает найти надежных партнеров для работы в нашем государстве. В каталоге представлена информация о 177 предприятиях, на которых базируется промышленный потенциал Донбасса.

Мы настойчиво стремимся к реализации перспективных проектов в Донецкой Народной Республике и искренне заинтересованы в эффективном и плодотворном сотрудничестве со своими партнерами.

Глава Донецкой Народной Республики
Д.В. Пушилин

ОБЩИЕ СВЕДЕНИЯ



Донецкая Народная Республика расположена в Восточной Европе, имеет выход к Азовскому морю и является территорией с крупным промышленным потенциалом.

В состав ДНР входят:

16 городов республиканского значения

4 района республиканского значения

12 городов районного значения

90 поселков городского типа

625 сельских населенных пунктов

15626 км²	Площадь территории
110 км	Протяженность береговой линии
140 м	Средняя высота над уровнем моря
3698,6 км	Длина автодорог
2691,5 км	Развернутая длина ж/д путей
2,5 млн чел.	Население
160 чел/км²	Плотность населения
1,4 млн чел.	Трудоспособное население



МЕТАЛЛУРГИЧЕСКАЯ ПРОМЫШЛЕННОСТЬ

АРКСЭЛ, ООО

Адрес: 283017, г. Донецк, пер. Вятский, 25

Телефон: +7 (949) 352-63-38

E-mail: sbut.arcsel@gmail.com

ИНН: 9303004265

ОГРН: 1229300026999



Предприятие основано в 2000 году и специализируется на производстве сварочных материалов (электроды и проволока) для электродуговой сварки.

На предприятии организован 100% входной контроль входного сырья и материалов, контроль производственных операций и качества готовой продукции. Предприятие имеет собственную испытательную лабораторию, оснащенную оборудованием, приборами и методиками, необходимыми для выполнения входного контроля сырья, контроля и сопровождения технологических процессов, приемо-сдаточных испытаний готовой продукции. Сортамент производимой продукции включает более 100 марок электродов и более 15 марок проволок (порошковых, высоко- и низколегированных).

Основные направления деятельности:

- производство сварочных электродов.

Основные виды продукции:

- электроды для сварки легированных сталей, цветных металлов и сплавов;
- электроды для наплавки, для сварки теплоустойчивых сталей, для сварки чугуна;

- электроды общего назначения, для сварки углеродистых низколегированных и легированных сталей;
- электроды для ручной дуговой резки;
- проволока сварочная высоколегированная, проволока сварочная сплошного сечения.

Производственные мощности:

- 150 тонн готовой продукции в месяц.

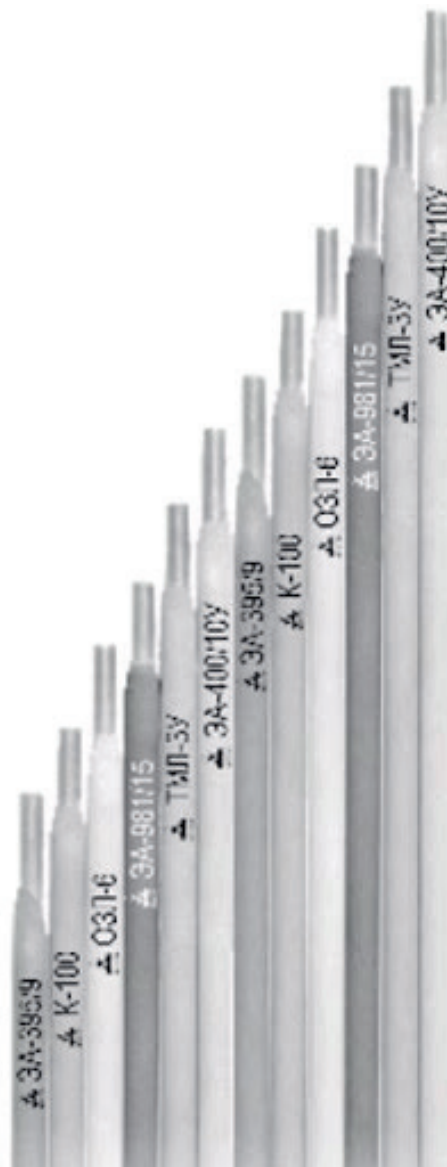

ВОСТОК-МЕТИЗ, ООО

Адрес: 286700, г. Харцызск, ул. Б. Хмельницкого, 4

Телефон: +7 (949) 331-15-92, +7 (949) 341-55-79

E-mail: vostok-metiz@mail.ru

ИНН: 9304006177

ОГРН: 1229300058877



Предприятие специализируется на производстве металлических изделий.

Основные виды продукции:

- проволока;
- сетка;
- гвозди строительные;
- фибра;
- канат.



ДОКУЧАЕВСКИЙ ФЛЮСО-ДОЛОМИТНЫЙ КОМБИНАТ, ФИЛИАЛ №3 ООО «ДМЗ»

Адрес: 285740, г. Докучаевск, ул. Тельмана, 2

Телефон: +7 (949) 302-78-99

E-mail: info@dfdk.ru

ИНН: 9306001872

ОГРН: 1229300115880

Предприятие основано в 1912 году и является одним из крупнейших горно-обогатительных предприятий по добыче и производству флюсовых известняков (обычных и доломитизированных), а также единственным предприятием по добыче и производству металлургических доломитов.

Основные виды продукции:

- известняк флюсовый обычный – используется в качестве флюсующего компонента при производстве чугуна и стали, в качестве сырьевого компонента для производства цементного клинкера;
- известняк флюсовый доломитизированный – используется в качестве флюсующего компонента при производстве чугуна и стали;
- доломит флюсовый – используется в чёрной металлургии в качестве флюса, а также для подсыпки порогов двухванных мартеновских печей;
- доломит сырой металлургический – используется для обжига на металлургический доломит, а также для заправки двухванных мартеновских печей;
- доломит маложелезистый – используется в стекольной промышленности;
- флюс доломитовый ожезненный – используется в качестве флюсов в чёрной металлургии;



- щебень – используется для обустройства автомобильных дорог, а также в строительной промышленности;
- доломит обожженный металлургический – используется для ремонта и заправки металлургических печей.



ДОНЕЦКИЙ ЗАВОД ВЫСОКОВОЛЬТНЫХ ОПОР, ЧАО

Адрес: 283058, г. Донецк, ул. Бехтерева, 17
Телефон: +7 (949) 451-04-95, +7 (949) 331-75-10,
+7 (949) 439-19-25
E-mail: onik.dzvo@gmail.com
ИНН: 9308017620
ОГРН: 1229300122413

ЧАО «Донецкий завод высоковольтных опор» – специализированное предприятие по изготовлению металлических конструкций опор высоковольтных линий, порталов ОРУ подстанций напряжением 35 кВ и выше, дорожных ограждений барьерного типа, которые эксплуатируются в странах ближнего и дальнего зарубежья.

Конструкции опор изготавливаются по унифицированным чертежам заказчика. Все элементы опор оцинкованы горячим способом, что гарантирует высокую коррозионную стойкость в течение 25-30 лет эксплуатации. Толщина цинкового покрытия – от 80 мкм и выше, в зависимости от технических требований проекта заказчика или согласно заводским техническим условиям.

ЧАО «ДЗВО» – лидер по выполнению антикоррозионной защиты металлоконструкций методом горячего оцинкования. Данный метод является простым и эффективным способом защиты стальных конструкций, в том числе и сложных форм. Он позволяет продлить срок службы конструкций и улучшить их внешний вид.

Система менеджмента качества соответствует требованиям стандарта ISO 9001:2008 и применяется при проектировании, разработке и производстве

оцинкованных, окрашенных и грунтованных металлоконструкций опор линий электропередачи, порталов открытых распределительных устройств, башен, мачт и дорожных ограждений, а также крепежных изделий.

Основные виды продукции:

Антенные опоры и прожекторные мачты

- АО-40
- АО-40Б
- ПМС-25.5
- ПМС-25.6
- АО-45
- АО-45Б
- ПМС-30.5
- ПМС-30.5-1
- АО-50
- АО-60
- ПМС-30.5-2
- АО-70
- АО-80
- ПМС-24

Переходные опоры напряжением 220-500 кВ

- ПА-49
- ПА-60
- ПП220-2/40
- ПП220-2/70
- ПП220-2/50
- ПП220-2/60
- ПП330-1/51
- ПП330-1/81
- ПП330-1/71
- ПП330-1/41
- ПП330-2/70
- ПП330-2/60
- ПП330-2/40
- ПП330-2/50
- ПП330-1/61

Башни сотовой связи стандарта GSM

- GSM.E30
- GSM.E40
- GSM.E45M
- GSM.E50
- GSM.E55
- GSM.E60M
- GSM.E50
- GSM.E55
- GSM.E60
- GSM.E70
- TRSM.E50
- TRSM.E70

Ограждения барьерного типа по ГОСТ 26804-86

- 11ДО-1
- 11ДО-2
- 11ДО-3
- 11ДО-4
- 11ДД-2
- 11ДД-4
- 11ДД-Н
- 11ДД-2Н
- 11ДД-4Н
- 11ДО-Н
- 11ДО-К
- 11МД-5
- 11МО-5
- 11МО-СП



Анкерно-угловые напряжениями 35-750 кВ

- У35-1
- У35-1+5
- У35-2
- У35-2+5
- У35-3
- У35-3+5
- У35-3+9
- У35-4
- У35-4+9
- У110-1
- У110-1+5
- У110-1+9
- У110-1+14
- У110-2
- У110-2 + 5
- У110-2 + 9
- У110-2+14
- У110-3
- У110-3+5
- У110-4
- У110-4 + 5
- УС110-5
- УС110-6
- У220-1
- У220-1+5
- У220-1+9
- У220-1+14
- У220-2
- У220-2+5
- У220-2+9
- У220-2+14
- У220-2Т
- У220-3
- У220-3+5
- У220-3+9
- У220-3+14
- УС220-5
- УС220-5Т
- УС220-6
- УС220-6Т
- У330-1
- У330-1+5
- У330-1+9
- У330-1+14
- У330-2
- У330-2+5
- У330-2+9
- У330-2+14
- У330-2Т
- У330-2Т+5
- У330-2Т+9
- У330-2Т+14
- У330-3
- У330-3+5
- У330-3+9
- У330-3+14
- УС330-2
- УС330-2Т
- УП330-1
- УП330-1+9
- УП330-1+14
- УП330-2+14М
- УП330-2+14+10М
- УП330-3
- УП330-3 + 5
- УП330-3+9
- УС750-1
- УС750-1+5
- УС750-1+10
- УС750-1+15
- УСК750-1
- УСК750-1+5
- УС750-1+5Т

Анкерно-угловые свободстоящие напряжениями 110-500 кВ

- УС110-3
- УС110-3+5
- УС110-3+14
- УС110-7
- УС110-7+5
- УС110-7+9
- УС110-7+14
- УС110-8
- У1
- У2
- У2+5
- У2+18
- У2К
- У2К+5
- У2К+12
- У2С2У
- У2С2У+5
- У2С2У+12
- УС500-В
- УС500-3+5
- УС500-5
- УС500-5+13

Промежуточные опоры напряжениями 35-1150 кВ

- П35-1В
- П35-2В
- ПС35-4В
- П110-1В
- П110-1В+4
- П110-2В
- П110-3В
- П110-4В
- П110-5В
- ПС110-5В
- П110-6В
- П110-6В+4
- ПС110-6В
- ПС110-10В
- ПУС110-1
- ПУС110-2
- П220-2
- П220-2т
- П220-2т+5
- П220-3
- П220-3т
- П220-3+5
- П220-5
- ПС220-1
- ПС220-2
- ПС220-3
- ПС220-5
- ПС220-6
- ПС220-7
- П330-2
- П330-2+5
- П330-2т
- П330-2т+5
- ПС330-2
- ПС330-2т
- П330-3
- П330-3т
- П330-3+5
- П330-3т+5
- ПС330-3
- ПС330-3т
- П330-5
- ПС330-5
- ПБ2
- ПБ2-1(4)
- ПБ4Т
- ПБ4Т-1
- ПБ4Т-2
- ПС330-6
- ПП500-5
- ПП500-5+3
- ПП500-5-1
- ПП500-5-III-У2
- ПП500-5-У2
- ПП500-5+3-У2
- ПП500-5+3-IIIУ2
- ПП500-5+3-IV-У2
- П750-1
- ПП750-1
- ПП750-1-1
- ПП750-1-2
- ПП750-1-3
- ПП750-1-4
- ПП750-3
- ПС750-1
- ПС750-3
- ПОГ1150-5И
- ПОГ1150-1И
- Р2
- Р2+5
- Р2+10
- Р2+16.8

Порталы ОРУ напряжениями 110-500 кВ

- ПС110-Ш
- ПС220-Ш1
- ПС220-Ш2
- ПС220-Ш3
- ПС220-Я1
- ПС220-Я2
- ПС220-Я3
- ПС220-Я4
- ПС220-Я5
- ПС220-Я6
- ПС330-Ш1
- ПС330-Ш2
- ПС330-Ш3
- ПС330-ШЗ
- ПС500-Ш1
- ПС500-Ш2
- ПС500-Ш3
- ПС500-Я1
- ПС500-Я2
- ПС500-Я3
- ПС500-Я4
- ПС500-Л3а
- ПС500-Л3б
- ПС500-Л4а
- ПС500-Л6
- ПС500-Л6а
- ПС500-Л6б

ДОНЕЦКИЙ ЗАВОД «ЭЛЕКТРОИСТОЧНИК», ООО

Адрес: 283008, г. Донецк, ул. Умова, 1
Телефон: +7 (949) 498-31-05, +7 (949) 335-14-90
E-mail: tatyana.korotina@list.ru
ИНН: 9309001736
ОГРН: 1229300011115



ООО «Донецкий завод «Электроисточник» было образовано в 2002 году.

Основные направления деятельности:

Переработка свинца и его сплавов (цикл производства завершенный).

Производство свинцово-кислотных стартерных аккумуляторных батарей напряжением 6В и 12В, предназначенные для пуска двигателей и питания электрического оборудования:

- автомобильной техники;
- автотракторной техники;
- специальной строительной техники;
- мотоциклетной техники;
- тепловозов;
- тяговых батарей с модифицированными электродами панцирного типа.

ДОНЕЦКИЙ МЕТАЛЛУРГИЧЕСКИЙ ЗАВОД, ООО

Адрес: 283062, г. Донецк, ул. Ивана Ткаченко, 141

Телефон: +7 (856) 217-23-80

E-mail: office@donmz.ru

ИНН: 9308017740

ОГРН: 1229300123810

Предприятие Донецкий металлургический завод основано в 1869 году. Первый чугун получен в 1872 году. Специализируется на производстве чугуна, стали, сортового и листового проката, церковных колоколов, стройматериалов, шлаковой продукции и продукции известкового производства.

К основным цехам завода относятся: доменный, электросталеплавильный, прокатный, копровой. Вспомогательные цеха: транспортный (железнодорожный и автотранспортный), цех по переработке шлаков доменного и сталеплавильного производств, литейный, механический, газовый, кислородно-компрессорный, сетей и подстанций, водоснабжения.

Основные виды продукции:

- чугун передельный и литейный чушковый (ГОСТ 805-95 ПЛ1, ПЛ2; ГОСТ 4832-95 Л1-Л6)
- заготовка стальная непрерывнолитая квадратного сечения 100x100 мм, 120x120 мм, 125x125 мм, 130x130 мм, 150x150 мм длиной 6000 – 12000 мм из углеродистых, конструкционных, низколегированных, легированных обыкновенного качества и высококачественных марок стали.



Производственные мощности:

- чугун – до 1,2 млн тонн в год;
- сталь – 390 тыс. тонн в год.

В доменном цехе предприятия освоена технология вдувания пылеугольного топлива, что позволяет снижать удельный расход кокса, а также освоены технологии производства переловных высококачественных чугунов (с низким содержанием примесей) и чугунов с шаровидным графитом. Дуговая сталеплавильная печь ДСП-120 может работать с использованием в шихтовке плавки различных видов сырья (металлический лом, жидкий чугун, железо прямого восстановления).



ДОНЕЦКИЙ ХИМИКО- МЕТАЛЛУРГИЧЕСКИЙ ЗАВОД, ФИЛИАЛ №1 ГУП ДНР «ДОНЕЦКАЯ ПРОМЫШЛЕННАЯ КОМПАНИЯ»

Адрес: 285772, Волновахский район, пгт Донское, ул. Заводская, 53
Телефон: +7 (856) 300-30-31
E-mail: info@donpromkom.ru
ИНН: 9308016909
ОГРН: 1229300117584

Предприятие основано в 1897 году. Специализируется на производстве продукции для металлургического производства.

Предприятие включает производства:

- цех порошковой проволоки для внепечной обработки стали;
- цех сварочных электродов;
- цех по производству минерального порошка;
- цех по производству полевошпатового концентрата;
- цех теплоизоляционных, шлакообразующих смесей (ТИС/ШОС) и заполнителя огнеупорного;
- цех металлургического передела цветных и черных металлов.

Продукция Филиала «ДХМЗ» ГУП ДНР «ДПК» соответствует требованиям отраслевых стандартов, система менеджмента качества сертифицирована по международным стандартам ISO 9001.





Номенклатура выпускаемой продукции:

- порошковая проволока для внепечной обработки расплавов стали в ассортименте;
 - сварочные электроды для ручной дуговой сварки в ассортименте (АНО-4, АНО-21, АНО-27, УОНИ-13.55, УОНИ-13.45, МР-3 диаметром 3, 4, 5мм);
 - минеральный порошок для производства асфальта;
 - минеральный порошок МП-1 для производства комбикормов птицеводства;
 - порошок полевого шпата для стекольной и керамической промышленности;
 - железобетонные изделия для гражданского и промышленного строительства;
 - теплоизолирующие смеси для металлургии;
- сырье для стекольной и керамической промышленности;
 - сухие строительные смеси для восстановления поврежденных зданий и сооружений;
 - переработка лома цветных металлов;
 - фасонное чугунное литье.

Производственные мощности:

- проволока порошковая – 9 600 тонн в год;
- электроды сварочные – 400 тонн в год;
- порошок минеральный – 20 000 тонн в год;
- смесь полевошпатовая – 240 000 тонн в год;
- чушка медная – 600 тонн в год;
- чушка алюминиевая – 3 600 тонн в год.



Адрес: 283056, г. Донецк,
ул. Молодых Шахтеров, 86А

Телефон: +7 (856) 385-64-95, +7 (949) 312-76-99

E-mail: zavoddonprom@mail.ru

Сайт: cabelmaxx.pulscen.com.ua

ИНН: 9309002514

ОГРН: 1229300015548



ДОНПРОМКАБЕЛЬ

Завод-изготовитель кабельно-проводниковой продукции

ООО «Донпромкабель» основано в 1996 году и специализируется на производстве кабельно-проводниковой продукции в общепромышленном и шахтном исполнении.

На заводе работают технологи и специалисты рабочих профессий с опытом работы в кабельной промышленности более 30 лет.

Основные направления деятельности:

- кабель огнестойкий безгалогеновый;
- кабель, не распространяющий горение с низким дымовыделением;
- кабель силовой и контрольный;
- кабель высоковольтный с бумажно-масляной изоляцией и из сшитого полиэтилена;
- кабель шахтный;
- провод самонесущий (СИП) и арматура для его крепления;
- провод и шнур соединительный (ПВС, ШВВП);
- провод установочный.



Основные виды продукции:

КВВГ, КВВГнг, КВВГнг-LS, КВВГЭ, КВВГЭнг, КВВГЭнг-LS, АКВВГ, АКВВГнг, АКВВГнг-LS, АКВВГЭ, АКВВГЭнг, АКВВГЭнг-LS, ВВГ, ВВГнг, ВВГнг-LS, АВВГ, АВВГнг, АВВГнг-LS, ВВГнгFRLS, ПВС, ПВСнг, ПВСнг-LS, ШВВП, ШВВПнг, ШВВПнг-LS, ВВГ-П, ВВГнг-П, ВВГнг-LS-П, СИП 4, СИП 5, ВББШв, ВББШвнг, ББШвнг-LS, АВББШв, АВББШвнг, АВББШвнг-LS, КВББШв, КВББШвнг, КВББШвнг-LS, А, АС, ПВ-1, ПВ-2, ПВ-3, ПВ-4, КГТ, НГШМ, ВП, КСША, КТПЭПШв, КТПЭПБШв, КТПЭППБШв, КГВШ, КШВЭБШв (1,2 и 6 кВ), КГЭШТВ, КГЭШВ, КГЭШТ (КГЭШ).

Производственные мощности:

- переработка меди – 200 тонн в месяц.

Дополнительная информация:

- Сертификат соответствия ДНР «Стандарт Донбасса»;
- Сертификат соответствия системы сертификации ГОСТ Р;
- Сертификат соответствия системы добровольной сертификации «СМК СТАНДАРТ».

ЕНАКИЕВСКИЙ КОКСОХИМПРОМ, ФИЛИАЛ №1 ООО «ДМЗ»

Адрес: 286046, г. Енакиево, ул. Марата, 1

Телефон: +7 (856) 529-53-10

E-mail: office@ekhp.ru

ИНН: 9307007676

ОГРН: 1229300114647

Один из первых заводов коксохимической промышленности Донбасса, предприятие с полным циклом переработки углей в кокс и коксохимическую продукцию, порядка 20 видов, в том числе один из самых ценных химических продуктов – сульфат аммония (сернокислый аммоний).

Основные виды продукции:

- кокс доменный;
- мелочь коксовая;
- смола каменноугольная, препарированная;
- пек каменноугольный электродный, высокотемпературный;
- орешек коксовый;
- аммония сульфат коксохимического производства;
- бензол сырой каменноугольный;
- сырье коксохимическое для производства технического углерода;
- фракция нафталиновая;
- масло каменноугольное поглотительное, легкосреднее.



ЕНАКИЕВСКИЙ МЕТАЛЛУРГИЧЕСКИЙ ЗАВОД, ФИЛИАЛ №2 ООО «ЮГМК ДОНЕЦК»

Адрес: 286429, г. Енакиево, пр-т Metallургов, 9

Телефон: +7 (856) 529-23-01, + 7 (949) 357-15-00

E-mail: emz.priemnaya@emzsteel.com

ИНН: 9308000360

ОГРН: 1229300000478

Предприятие основано в 1897 году и специализируется на производстве металлургической продукции. Предприятие полного металлургического цикла, состоит из агломерационного цеха, доменного цеха (2 доменные печи), конвертерный цех. Конвертерный цех имеет в своем составе 3 конвертера, каждый объемом 160 тонн. Обработка металла осуществляется на установке «ковш-печь». Разливка металла осуществляется на 2 машинах непрерывного литья заготовок. Порезка непрерывнолитой заготовки производится на гидравлических ножницах.

Основные виды продукции:

- железорудный агломерат для доменного производства из смеси аглоруды, железорудного концентрата и других материалов;
- передельный чугуи;
- непрерывнолитая заготовка квадратного сечения.

Марочный сортамент выплавляемой стали:

- кипящая;
- полуспокойная;
- спокойная;

- низколегированная;
- среднелегированная.

Марочный сортамент крупносортного стана 550:

- швеллеры;
- двутавры;
- уголки стальные равнополочные и неравнополочные;
- полосульб симметричный для судостроения;
- рельсы железнодорожные узкой колеи;
- профиль для направляющих лифтов;
- клемма отдельного рельсового крепления железнодорожного пути;
- прокат сортовой стальной горячекатаный круглый.

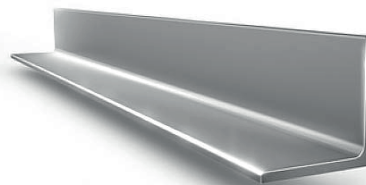
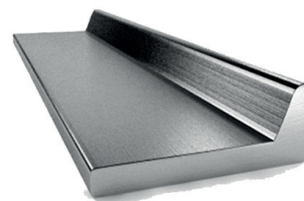

Производственные мощности:

- агломерат – 2 млн тонн в год;
- сортовой прокат – 155,5 тыс. тонн в год;
- непрерывнолитой заготовки – 2,8 млн тонн в год.

На предприятии функционирует система менеджмента качества в соответствии с требованиями ISO 9001, которая управляет всеми процессами, необходимыми для обеспечения потребностей потребителей.

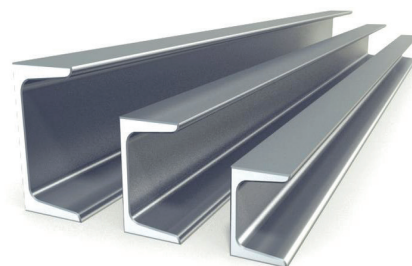

ЗАВОД АЛЮМИНИЕВЫХ ПРОФИЛЕЙ, ЧАО

Адрес: 283057, г. Донецк, ул. Химиков, 42Б

Телефон: +7 (856) 332-02-91, +7 (949) 370-29-72,
+7 (949) 379-00-27

E-mail: zapdn@mail.ru

Сайт: dzap.dn.ua

ИНН: 9309004783

ОГРН: 1229300029826



ЗАВОД
АЛЮМИНИЕВЫХ
ПРОФИЛЕЙ

ЧАО «Завод алюминиевых профилей» основано в 1997 году и специализируется на производстве сплавов из алюминия, катанки алюминиевой, алюминиевых профилей. На предприятии имеется лаборатория.

Основные направления деятельности:

- алюминиевые сплавы АВ87; АВ91; АВ95; АВ97 в чушках;
- алюминиевый сплав марки АД-31 в слитках цилиндрических;
- катанка алюминиевая АКЛП-ПТ химический состав идентичный марке А5Е в бухтах;
- профиль алюминиевый из сплава АД-31 различных конфигураций.



Основные виды продукции:

- сплавы алюминиевые в чушках;
- катанка алюминиевая АКЛП-ПТ химический состав идентичный марке А5Е в бухтах;
- сплав алюминиевый марки АД-31 в слитках цилиндрических;
- профиль алюминиевый архитектурный;
- профиль алюминиевый мебельный;
- профиль алюминиевый строительный;
- профиль алюминиевый стандартный бытового назначения.

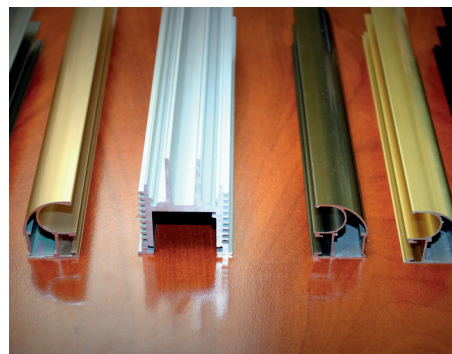

Производственные мощности:

- 200 тонн в месяц алюминиевого профиля;
- 300 тонн в месяц чушек алюминиевых сплавов АВ-87, АВ-91, АК5М2;
- 60 тонн в месяц катанки алюминиевой.



ЗАВОД «РЕМКОММУНЭЛЕКТРОТРАНС», ООО

Адрес: 283054, г. Донецк, ул. Экономическая, 15

Телефон: +7 (856) 385-68-01, +7 (856) 385-61-58,
+7 (949) 352-66-21; +7 (949) 334-42-24

E-mail: sbut_rket@mail.ru

ИНН: 9311002085

ОГРН: 1229300012864

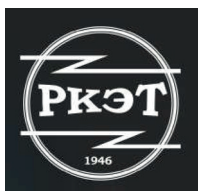

Завод «Ремкоммунэлектротранс» основан в 1946 году.

Основные направления деятельности:

- отливки из стали 110г 13л по ГОСТ 977-88;
- отливки из углеродистой стали (25Л – 55Л и др. ГОСТ 977-88);
- отливки из чугуна различных марок (СЧ20, ЧХ1, ЧХ2, ЧХ28, АЧС-2 и др.);
- отливки из жаропрочной коррозионностойкой стали;
- отливки из легированной хромом и никелем стали (40Х24Н12СЛ, 30Х23Н7СЛ и др. ГОСТ 977-88);
- механическая обработка отливок.

Производственные мощности:

- отливки массой от 0,5 кг до 3500 кг.

Завод оснащен всем необходимым технологическим оборудованием для изготовления качественного литья. На заводе применяются методы формовки с использованием холоднотвердеющих смесей (ХТС) и жидкоподвижных самотвердеющих смесей (ЖСС).

ИСТЭК, ООО

Адрес: 284637, г. Горловка, пр-т Ленина, 21

Телефон: +7 (949) 316-89-78

E-mail: istek_gorlovka@mail.ru

ИНН: 9312009213

ОГРН: 1229300169416

Предприятие образовано в 2017 году на базе Горловского коксохимического завода и специализируется на производстве коксохимической продукции. Компания изготавливает высококачественное сырье для металлургической промышленности.

Основные направления деятельности:

- производство кокса и продуктов коксохимии

Основные виды продукции:

- кокс доменный, каменноугольный;
- орешек коксовый;
- мелочь коксовая;
- смола каменноугольная.

Производственные мощности:

- 434,0 тыс. тонн валового кокса 6% влажности в год.



КОМСОМОЛЬСКОЕ РУДОУПРАВЛЕНИЕ, ФИЛИАЛ №6 ООО «ЮГМК ДОНЕЦК»

Адрес: 287250, Старобешевский р-н,
г. Комсомольское ул. Ленина, 1
Телефон: +7 (856) 535-25-28, +7 (949) 343-54-48
E-mail: info@kru.ygmk.ru
ИНН: 9308000360
ОГРН: 1229300000478

Комсомольское рудоуправление введено в эксплуатацию в 1934 году. Предприятие обеспечивает флюсовым известняком металлургическую, химическую, пищевую промышленность, строительные предприятия и сельское хозяйство.

В настоящее время в состав рудоуправления входят три действующих карьера и две дробильно-обогащительные фабрики. Добыча полезного ископаемого ведется на карьерах Северный, Южный, Жеголевский.

Разработка флюсовых известняков проводится открытым способом с применением циклично-поточной технологии, с использованием автомобильно-конвейерного транспорта.

Переработка сырья осуществляется на двух дробильно-обогащительных фабриках.

На всех этапах производственного процесса ведется контроль качества продукции, что в результате обеспечивает ее высокую конкурентоспособность.

Флюсовый известняк используется для конвертерного и ферросплавного производства стали, доменного производства чугуна и для литейных цехов,

известняк технологический – для производства строительной извести, карбида, в химической промышленности – для получения соды. Щебень применяется в дорожном строительстве.

Основные направления деятельности:

- добыча и переработка флюсовых известняков Каракубского месторождения.

Основные виды продукции:

- известняк флюсовый марок: Ч-1, Ч-2, С-1, С-2, Т-1, А, Б;
- щебень для дорожного строительства фракции 3-10, 3-20, 10-20, 10-40, 20-80 мм.



МАКЕЕВКОКС, ФИЛИАЛ №4 ООО «ЮГМК ДОНЕЦК»

Адрес: 286106, г. Макеевка, ул. Горького, 1
Телефон: +7 (856) 322-23-14, +7 (949) 316-57-44
E-mail: office@mkoks.com
ИНН: 9308000360
ОГРН: 1229300000478



Основные направления деятельности:

- производство кокса и коксопродуктов;
- производство удобрений и азотных соединений;
- производство других основных органических химических веществ;
- неспециализированная оптовая торговля;
- грузовой железнодорожный транспорт.

Производственные мощности:

- до 100 тыс. тонн кокса валового.

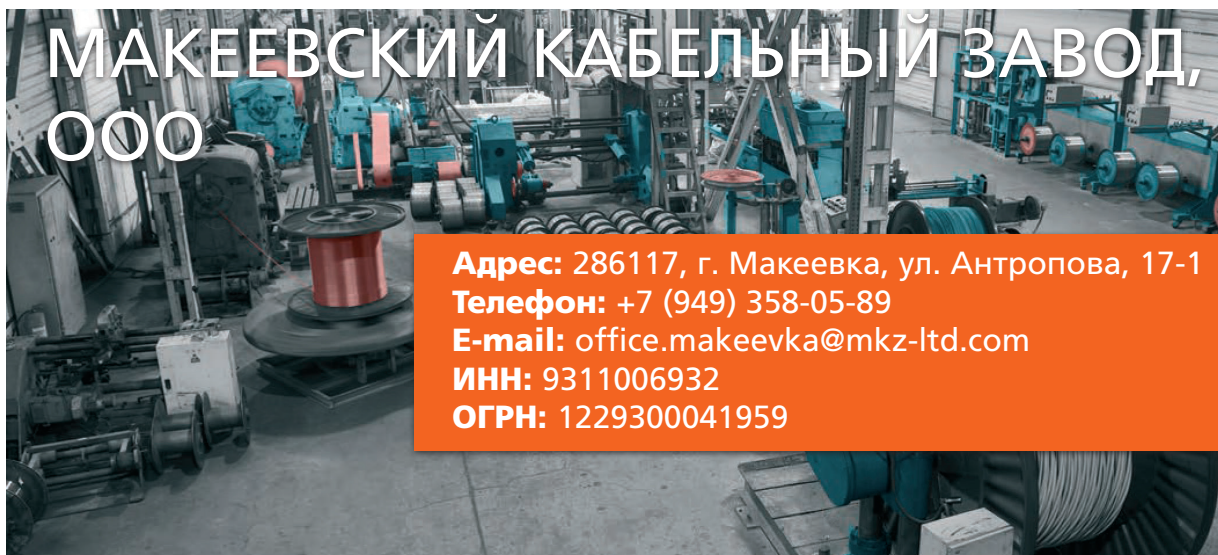

ООО «Макеевский кабельный завод» – динамично развивающееся предприятие по производству кабеля, проводов и шнуров различного назначения, основано в 2014 году.

Опыт и знания, полученные предприятием ООО «Макеевский кабельный завод» в процессе изготовления кабельно-проводниковой продукции, послужили прекрасным фундаментом для дальнейшей модернизации и создания новых технологичных образцов, не уступающих зарубежным аналогам.

На производстве реализован полный цикл разработки и изготовления автоматизированных систем управления для всего комплекса существующего и разрабатываемого оборудования.

Налажено производство полностью комплектных производственных линий, а также отдельных элементов и узлов, технологической оснастки и инструмента.

Крутильные машины бугельного типа, отдающие и приемные устройства, Тандемная экструзионная линия, узлы формирования уплотненной токопроводящей жилы, тяговые устройства – это не полный список оборудования, прошедшего испытания на собственных производственных площадях. Образцы машин показали отличные эксплуатационные характеристики при низкой себестоимости.

Приспосабливаясь к растущим потребностям собственного производства и рынка, постоянно ведётся работа по модернизации существующих образцов оборудования и разработке новых.

Основные виды продукции:

- кабель силовой: ВВГнг(А)-LS, ВВГ-Пнг(А)-LS, АВВГнг(А)-LS, АВВГ-Пнг(А)-LS;
- кабель силовой бронированный: ВБШвнг(А)-LS, АВБШвнг(А)-LS;
- кабель силовой огнестойкий: ВВГнг(А)-FRLS, ВБШвнг(А)-FRLS, ППГнг(А)-FRHF;
- кабель силовой с изоляцией и оболочкой из полимеров, не содержащих галогены: ППГнг(А)-HF, АППГнг(А)-HF, ППГнг(А)-FRHF;
- кабель силовой гибкий с изоляцией и оболочкой из термоэластопластов: КГтп, КГтп-ХЛ;
- кабель контрольный: КВВГнг(А)-LS, КВВГнг(А)-FRLS, КВБШвнг(А)-LS, КВБШвнг(А)-FRLS;
- провод самонесущий для воздушных линий электропередач: СИП-4, СИП-2;
- провода и шнуры установочные и соединительные: ПВС, ШВВП, ПуВ, ПуВнг(А)-LS, ПуГВ, ПуГВнг(А)-LS.

Используемое заводом оборудование позволяет производить кабельно-проводниковую продукцию с количеством жил от 1 до 37 и сечением от 0,5 мм² до 800 мм².

Производственные мощности:

- переработка меди – 200 т/месяц;
- переработка алюминия – 250 т/месяц.

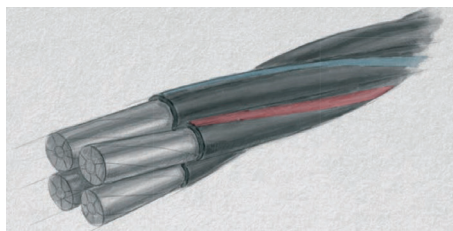
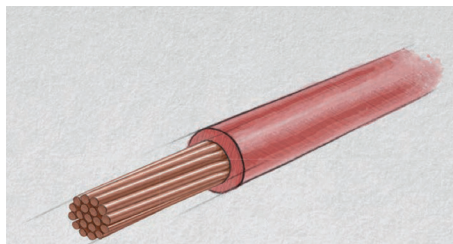
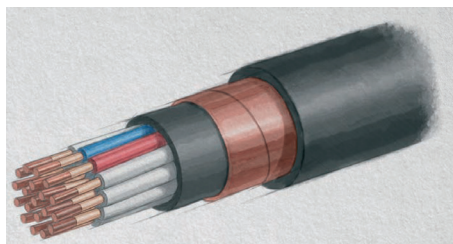
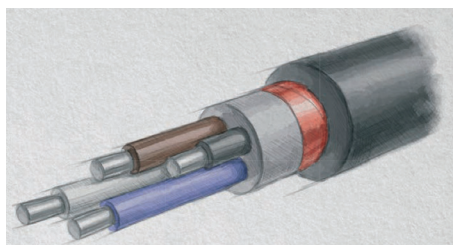
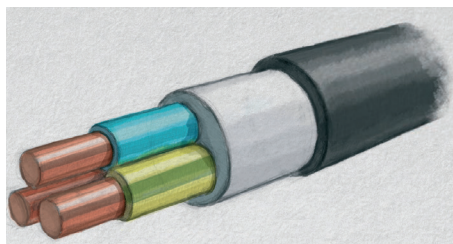

МАКЕЕВСКИЙ ЛИТЕЙНЫЙ ЗАВОД, ООО

Адрес: 286108, г. Макеевка, ул. Свердлова, 25

Телефон: +7 (949) 385-98-19

E-mail: sbutotdel@ukr.net

ИНН: 9311013418

ОГРН: 1229300084342

Предприятие производитель мелющих тел из износостойкого чугуна, которые используются во всех отраслях промышленности для подготовки и переработки сырья.

Мелющие тела применяются для измельчения железной и цветной руды, цементного клинкера, угля для ТЭС, строительных материалов. Они используются в технологии как сухого, так и мокрого помола исходного сырья.

Продукция предприятия пользуется спросом на международном рынке. Мелющие тела из белого чугуна без введения легирующих добавок втрое устойчивее к стиранию, чем аналогичные из стали, а стоимость их ниже вдвое.

Основные направления деятельности:

- чугунное литье.

Основные виды продукции:

- чугунные литые мелющие тела (шар, эллипсоид, цилиндр).



МАКЕЕВСКИЙ МЕТАЛЛУРГИЧЕСКИЙ ЗАВОД, ФИЛИАЛ №3 ООО «ЮГМК ДОНЕЦК»

Адрес: 286101, г. Макеевка,
ул. Металлургическая, 47

Телефон: +7 (856) 329-22-55, +7 (949) 361-17-88

E-mail: mmz.filial3@mail.ru

ИНН: 9308000360

ОГРН: 1229300000478

На предприятии действует система менеджмента качества, освоена технология прокатки разделением в четыре ручья при производстве арматурного проката №8-12, производство арматуры №20-22 винтового профиля (для анкерной системы крепления горных выработок).

Основные направления деятельности:

- производство металлопроката, рельсовых скреплений, заготовки;
- переработка металлолома черных металлов.



Основные виды продукции:

- катанка;
- уголки;
- швеллеры;
- арматурный прокат;
- круглый прокат;
- клемма ПК.

Производственные мощности:

- стан 150 – 901 тыс. тонн в год;
- стан 390 – 720 тыс. тонн в год.

МЕТАЛЛ ТРЕЙД НТ, ООО

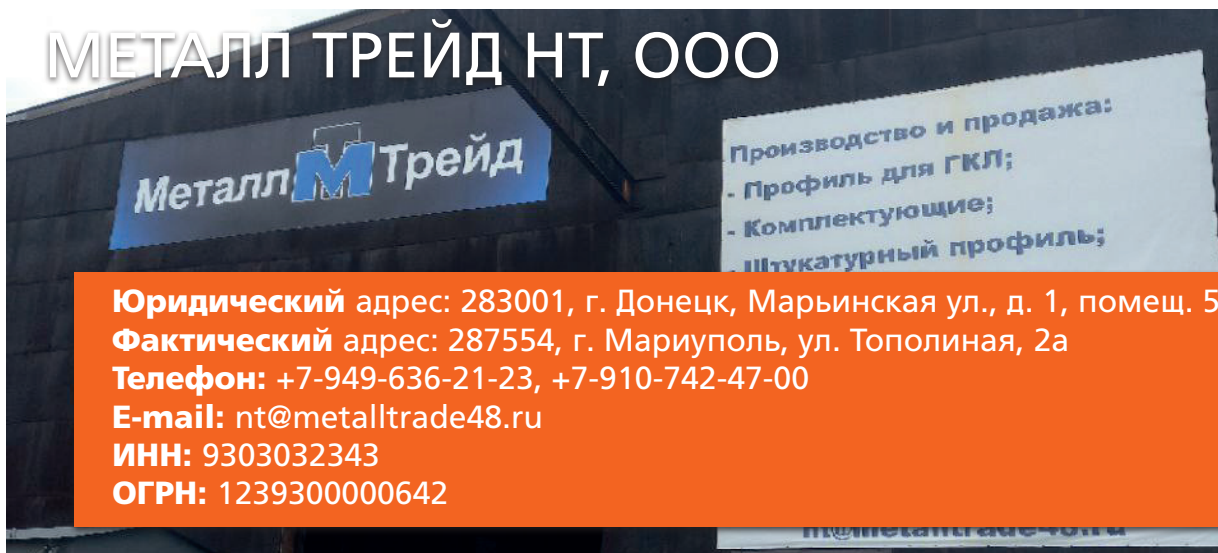

Юридический адрес: 283001, г. Донецк, Марьинская ул., д. 1, помещ. 5
Фактический адрес: 287554, г. Мариуполь, ул. Тополиная, 2а
Телефон: +7-949-636-21-23, +7-910-742-47-00
E-mail: nt@metalltrade48.ru
ИНН: 9303032343
ОГРН: 1239300000642

Предприятие зарегистрировано в Донецкой Народной Республике 03.02.2023. Производство в г. Мариуполь открыто 09.08.2023.

Предприятие является филиалом Липецкой компании ООО «Металл Трейд». Специализируется на производстве профилей из оцинкованной стали для гипсокартонного листа (ГКЛ) и гипсоволоконного листа (ГВЛ). на производстве металлоконструкций, используемых во внутренней и внешней отделке помещений.

Предприятие включает производства:

- Линия автоматическая для производства профнастила С8, 2013 года выпуска;
- Линия изготовления металлочерепицы Monterey Elmontoy Lahti, год выпуска 2006;





- Линия автоматическая для производства профнастила С8, 2013 года выпуска;
- Линия изготовления металлочерепицы Monterey Elmontoy Lahti, год выпуска 2006;
- Оборудование для профилирования листового металла с числовым программным управлением по изготовлению профнастила, год выпуска 2020;
- Станок гидравлический для изготовления деталей из листового металла, год выпуска 2012;
- Бухторазматыватель, год выпуска 2020;
- Ножницы гильотинные, год выпуска, 2020;
- Модуль обмотки листового металла, год выпуска 2020;
- Приемный стол, год выпуска, 2020;
- Бухторазматыватель, год выпуска 2020.

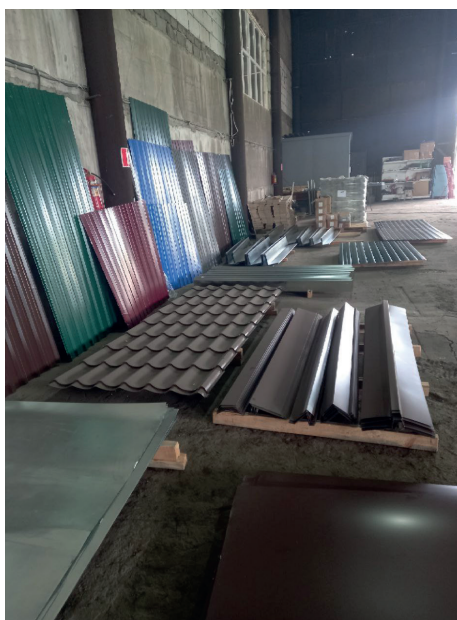

Предприятие включает производства:

- профили из оцинкованной стали для ГВЛ и ГКЛ;
- профлист из оцинкованной стали и стали с полимерным покрытием для устройства ограждений и кровли,
- доборные и комплектующие материалы для устройства кровли из металла с цинковым и полимерным покрытием

Производственные мощности:

- производство металлоизделий – 25000 тонн в год

МСО, ООО

Адрес: 283058, г. Донецк, ул. Левобережная, 6А
Телефон: +7 (856) 387-03-08, +7 (949) 307-36-78
E-mail: goloshchapov.dm@mail.ru
ИНН: 9308002945
ОГРН: 1229300016329

Предприятие основано в 2007 году.

Основные виды продукции:

- сортовой, периодический, фасонный и листовой металлопрокат из углеродистых, конструкционных и низколегированных марок стали;
- сетка строительная;
- евроограждения 2D, 3D с полимерным покрытием.

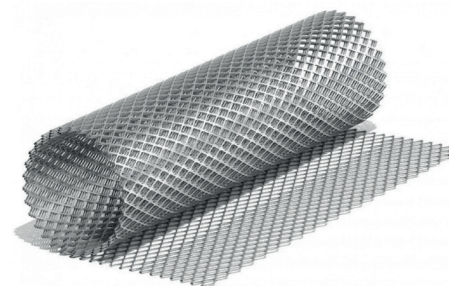
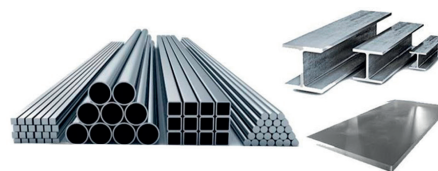

O-MET, ООО

Адрес: 283114, г. Донецк, ул. Розы Люксембург, 72

Телефон: +7 (856) 342-90-75, +7 (949) 304-89-99

E-mail: info@omet-donetsk.com

ИНН: 9309021154

ОГРН: 1229300150518

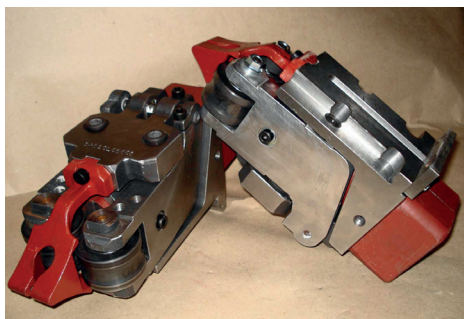

ООО «O-MET» основано в 2012 году и специализируется на проектировании и изготовлении высококачественных, износостойких запасных частей для прокатных станов.

Основные направления деятельности:

- производство запасных частей для проволочных, мелкосортных и частично среднесортных прокатных станов (станы 150, 170, 250, 320, 350, 370, 390, 450), а также для трубосварочных станов;
- токарно-фрезерные работы любых видов сложности согласно требованиям заказчика.

Продукция компании поставляется ведущим предприятиям металлургической отрасли ДНР, РФ, Беларуси, Молдовы, Болгарии, Польши, Великобритании и др.

ПРОИЗВОДСТВЕННО- КОММЕРЧЕСКОЕ ПРЕДПРИЯТИЕ «МЕТАЛЛИСТ», ЧАО

Адрес: 286117, г. Макеевка, ул. Антропова, 17
Телефон: +7 (949) 343-53-77, +7 (949) 332-61-30,
+7 (856) 343-58-70
E-mail: v.beloshkurskiy@mail.ru
ИНН: 9311000458
ОГРН: 1229300002601

Предприятие создано в 2005 году и специализируется на производстве высококачественных электросварных труб малого и среднего диаметра. Технологический комплекс предприятия позволяет в короткие сроки осваивать производство новых профилеразмеров труб.

Основные виды продукции:

- трубы стальные электросварные профильные квадратного, круглого и прямоугольного сечения из углеродистых марок стали.

Производственные мощности:

- до 36 тыс. тонн труб в год.

Высокоточные трубы производства ЧАО «ПКП «Металлист» широко применяются в строительной, машиностроительной, мебельной и других отраслях промышленности.

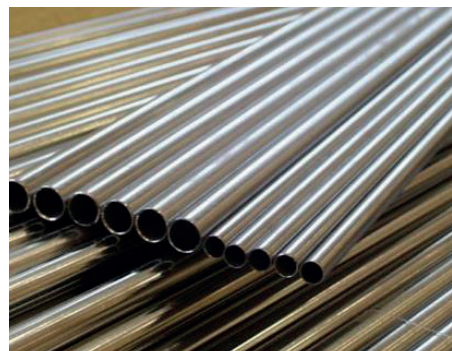

РЕГИОНСТРОЙ-ВОСТОК, ООО

Адрес: 283076, г. Донецк, бул. Шевченко, 133
Телефон: +7 (949) 311-94-90, +7 (949) 420-89-67
E-mail: regionstroy-vostok@mail.ru
ИНН: 9303025145
ОГРН: 1229300143324

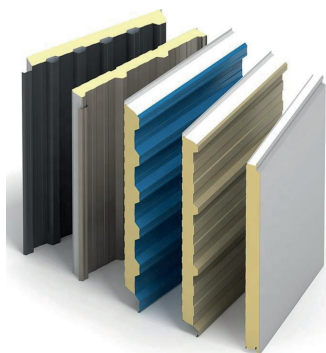

Основные направления деятельности:

- производство продукции для выполнения кровельных работ, отделки фасадов, возведения стен.

Основные виды продукции:

- профнастил (кровельный, несущий, стеновой);
- металлочерепица;
- доборные элементы;
- заборы из профнастила (металлический штакетник);
- водосточные системы;
- изоляция кровли;
- сэндвич-панели;
- профильная труба;
- фасадные кассеты;
- сайдинги;
- профиль фасадных элементов;
- саморезы.



СПЕЦМАШ, ООО

Адрес: 283004, г. Донецк, ул. Батищева, 2
Телефон: +7 (856) 345-67-75, +7 (949) 300-77-50
E-mail: cbspecmash@yandex.ru
ИНН: 9309000130
ОГРН: 1229300001303

Предприятие образовано в 1995 году. Специализируется на выпуске стандартной и унифицированной продукции, а также нестандартного и специального оборудования, линий, в том числе литьевых форм, пресс-форм, штампов, приспособлений, средств механизации и автоматизации, металлоконструкций - по чертежам Заказчика и (или) по проектно-конструкторской и технологической документации, разработанной высококвалифицированными инженерно-техническими работниками предприятия, согласно предоставленному техническому заданию, эскизу или образцу. Производственные мощности и высокая квалификация конструкторов, технологов позволяет разрабатывать и изготавливать нестандартное оборудование для различных отраслей промышленности: горной, металлургической, машиностроительной, химической, легкой, пищевой, для сельского хозяйства.

Основные направления деятельности:

- обработка: механическая, электроэрозионная, термическая;
- сварка: ручная, полуавтоматическая, в защитных газах (аргон);
- проектирование и изготовление: технологической оснастки, нестандартного оборудования, средств механизации, металлоконструкций различного назначения.



Основные виды продукции:

- пресс-формы для литья деталей из пластмасс, цветного литья, резины и прочей оснастки любой сложности и различного назначения;
- литейные формы для одноразовой посуды, садово-огородного инвентаря, фурнитуры для металлопластиковых оконных систем, медицинских приборов, строительной фурнитуры (дюбели различной конструкции), систем водоснабжения, канализации и вентиляции и других различных деталей из пластических масс;
- штампы для всевозможных видов деталей.



ТД «ДОНСПЕЦСТРОЙ», ООО

Адрес: 283071, г. Донецк, ул. Стратонавтов, 264А
Телефон: +7 (949) 308-45-17
E-mail: donss2015@mail.ru
ИНН: 9309011029
ОГРН: 1229300072319

Основные направления деятельности:

- холодное волочение проволоки.

Основные виды продукции:

- проволока общего назначения ГОСТ 3282-74 любых диаметров оцинкованная и без покрытия;
- проволока сварочная омедненная и без покрытия из стали Св-08; Св-08А; Св-08Г2С;
- проволока наплавочная из стали 30ХГСА; Св-08ГМ; Св-08Г1НМА Ø0,8-6,0мм, поставляемая в бухтах 200-1000кг, мотках 50-100кг и катушках 5 и 15кг;
- фибра стальная волнообразная и с загнутыми концами длиной 30мм, 50мм, 60мм.

Производственные мощности:

- волочильные станы;
- линия электрохимического травления проволоки;
- фибровые станки;
- линия по оцинкованию проволоки;
- печь шахтная для термообработки.



ТОРГОВЫЙ ДОМ «ТЕХМАШ», ООО

Адрес: 286400, г. Енакиево, ул. Марата, 1Г

Телефон: +7 (949) 304-83-13

E-mail: erz3@mail.ru

ИНН: 9307008158

ОГРН: 1229300129321



Торговый дом «ТЕХМАШ» специализируется на изготовлении соединительных элементов податливого арочного крепления. Метизная продукция изготавливается как из своего материала, так и из материала заказчика. Также предприятие может выполнять токарно-фрезерные работы любых видов сложности.

Основные виды продукции:

- фланцы;
- пики;
- стяжные шпильки;
- хомуты различной конфигурации;
- фундаментные болты (анкерные болты);
- фундаментные плиты;
- анкерные блоки;
- болты;
- гайки.

ТОРЕЗСКИЙ ЗАВОД НАПЛАВОЧНЫХ ТВЕРДЫХ СПЛАВОВ, ДП

Адрес: 286603, г. Торез, ул. Трудовая, 83, корп. 4

Телефон: +7 (856) 543-15-38, +7 (856) 543-21-33, +7 (949) 320-64-21

E-mail: tznts@list.ru

Сайт: tznts-dnr.ru

ИНН: 9304013960

ОГРН: 1229300104923



ДП «Торезский Завод Наплавочных Твёрдых Сплавов» является производителем сварочных, наплавочных материалов и сплавов.

Основные направления деятельности:

Производство наплавочных и сварочных материалов для восстановления и упрочнения деталей машин и механизмов, работающих в условиях интенсивного абразивного износа, износа при трении металл-металл, при повышенных температурах, высоких механических нагрузках, в агрессивных средах.

Предприятие имеет возможность изготовления различных видов проволок порошковых наплавочных $\varnothing 2,0 - 6,0$ мм, используемых в угольной, металлургической промышленности.

Дополнительная информация:

Предприятие имеет возможность изготовить и отгрузить со склада готовой продукции в г. Таганроге (РФ) детали для асфальтосмесительных машин: лопасти; сектор брони; планки; листы броневые; стойки.

Возможна доставка в адрес потребителя, а также отгрузка с целью проведения испытаний.

ФАБРИКА «ДОНБАСС-ЛИБЕРТИ», ООО

Адрес: 286700, г. Харцызск, ул. Филатова, 9

Телефон: +7 (949) 341-77-31

E-mail: auditor@donliberty.ru

ИНН: 9304015615

ОГРН: 1229300125053



Предприятие специализируется на переработке холоднокатаной рулонной стали и производстве мебели на основе металлической трубы, а также на выпуске и переработке проволоки.

Основные направления деятельности:

- трубосварочное производство;
- мебельное производство;
- метизное производство.

Основные виды продукции:

- тонкостенные конструкционные электросварные трубы более 80 типоразмеров;
- кровати, матрасы;
- столы, стулья;
- мебельные пружинные блоки;
- медицинская и учебная мебель.

ФИРМА «ВСЕГДА», ООО

Адрес: 283087, г. Донецк, пр-т Б. Хмельницкого, 12

Телефон: +7 (856) 385-49-81

E-mail: 183618@mail.ru

ИНН: 9309004991

ОГРН: 1229300030046

Основные направления деятельности:

- ковка;
- прессовка;
- штамповка;
- профилирование;
- порошковая металлургия.

Сырьё:

- лист стальной х/к ст08пс 1,0x1000x2000.

Основные виды продукции:

- металлические коробки для систем сигнализации.

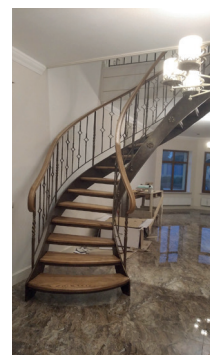
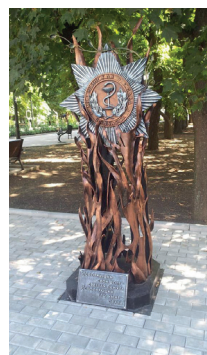
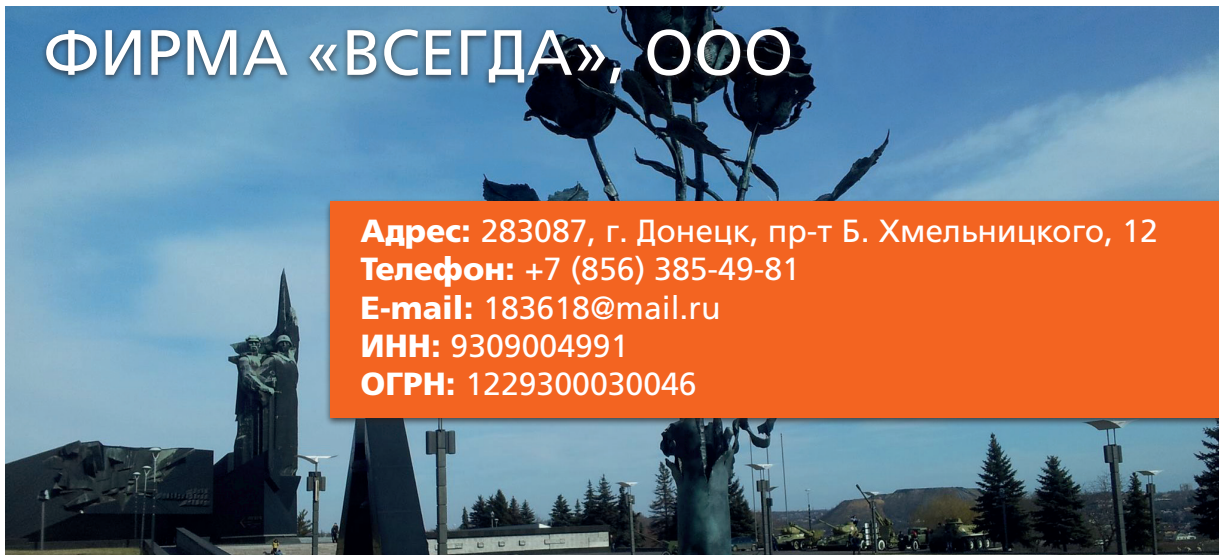

ХАРЦЫЗСКИЙ КАБЕЛЬНЫЙ ЗАВОД «ЭНЕРГО», ООО

Адрес: 286700, г. Харцызск, ул. Тухачевского, 1

Телефон: +7 (949) 450-49-37

E-mail: KOROVKINA-74@MAIL.RU

ИНН: 9304004525

ОГРН: 1229300045578

ООО «Харцызский кабельный завод «Энерго» специализируется на производстве кабельно-проводниковой продукции.

Основные виды продукции:

- провода неизолированные для воздушных линий электропередачи (ГОСТ 839-80);
- кабели силовые применительно к ГОСТ 16442-80 марки АВВГ сечением токопроводящей жилы до 50 мм² с числом жил до 4-х;
- провода самонесущие с алюминиевыми токопроводящими жилами;
 - провода с поливинилхлоридной изоляцией для электрических установок по ГОСТ 6323-79 марок АПВ; АППВ; ППВ; ПВ;
 - провода и шнуры соединительные на напряжение до 450 в марок ШВП; ШВВП; ПВС;
 - провода нагревательные марок ПНСВ-1,2 по ТУ 16.К 71-013-88.



ХАРЦЫЗСКИЙ СТАЛЕПРОВОЛОЧНО-КАНАТНЫЙ ЗАВОД «СИЛУР», ФИЛИАЛ №1 ООО «РОСТЭКСПОСНАБ 8»

Адрес: 286700, г. Харцызск, ул. Филатова, 9
Телефон: +7 (856) 577-83-18, +7 (856) 577-80-96,
 +7 (856) 577-83-03
E-mail: office@silur.org
Сайт: silur.org
ИНН: 9304015020
ОГРН: 1229300114669



Филиал №1 «ХСПКЗ «СИЛУР» ООО «РОСТЭКСПОСНАБ 8» осуществляет деятельность на базе Харцызского сталепроволочно-канатного завода, основанного в 1949 году. Предприятие специализируется на производстве метизной продукции для угольной, горнорудной, нефтеперерабатывающей промышленности, металлургии, машиностроения, строительства, изготовления различного оборудования, хозяйственных нужд и прочего.

Основные направления деятельности:

Изготовление стальной проволоки и изделий из проволоки, в том числе: канатов, арматурных канатов и пряжей, затяжки сварной и канилированной, сетки, стропов, фибры.

ПРЕДСТАВИТЕЛЬСТВО В РФ:

ООО ТПК «МЕТАВТОПРОМ»

Адрес: 344011, г. Ростов-на-Дону, пр-т Буденновский, 120/1, офис 101

Телефон: +7 (863) 285-66-96, +8 (961) 426-43-73

E-mail: tpkmap@mail.ru, tpkmap_sbyt@mail.ru



Предприятие выпускает продукцию по межгосударственным стандартам (ГОСТ), международным (ISO), РФ (ГОСТ Р), Украины (ДСТУ), Евросоюза (EN, DIN, BS), США (ASTM), по техническим условиям, а также по техническим требованиям потребителей. Продукция предприятия известна в десятках стран мира. Она использовалась при строительстве таких всемирно известных объектов как Останкинская телебашня в Москве, монумент Евгения Вучетича «Родина-мать зовёт» в Волгограде, вантовые мосты в Риге и Киеве, а также Хмельницкая, Запорожская и Южно-Украинская атомные электростанции.

Основные виды продукции:

- проволока стальная;
- канаты стальные;
- стальные арматурные канаты и пряди;
- затяжка из стальной проволоки сварная и канилированная;
- сетка из стальной рифленой проволоки;
- сетка из стальной проволоки сварная;
- сетка стальная плетеная одинарная;
- стропы грузовые канатные;
- стропы грузовые текстильные;
- стропы грузовые цепные;
- фибра из стальной проволоки.

Производственные мощности:

- проволока – 1200 тонн;
- канаты – 1200 тонн;
- арматурные канаты и пряди – 15000 тонн;
- сетка – 600 тонн.

Сферы применения продукции:

- угледобывающая отрасль;
- горнорудная отрасль;
- нефтедобывающая и нефтеперерабатывающая промышленности;
- металлургия;
- промышленное, транспортное и сельскохозяйственное машиностроение;
- резинотехническая промышленность;
- строительная индустрия;
- полиграфия;
- морское и речное хозяйство;
- лифтовые и тормозные системы.



ХАРЦЫЗСКИЙ ТРУБНЫЙ ЗАВОД, ФИЛИАЛ №2 ГУП ДНР «РЦ «ТД «УГОЛЬ ДОНБАССА»

Адрес: 286703, г. Харцызск, ул. Патона, 9
Телефон: +7 (856) 575-95-01, +7 (949) 345-05-56
E-mail: referentuf2@mail.ru
ИНН: 9304014957
ОГРН: 1229300113921

Завод был основан в 1898 году. Производственный комплекс завода составляют трубоэлектросварочный цех №2 (ТЭСЦ №2) и трубосварочный цех №4 (ТСЦ №4).

Основные виды продукции:

- труба Ø508-1422 мм с одним продольным швом;
- двухшовная труба Ø1220 мм и Ø1420 мм длиной 12,0 м для магистральных водо-, газо- и нефтепроводов с рабочим давлением до 11,8 МПа.



На весь сортамент производимой продукции наносится внешнее и внутреннее антикоррозионное покрытие.

Срок службы трубопроводов с заводской изоляцией составляет более 30 лет.

Температура длительной эксплуатации труб в грунтах различной агрессивности и влажности составляет от -20°C до +60°C.

Производственные мощности:

- 600 тыс. тонн труб в год.

ЯСИНОВСКИЙ КОКСОХИМИЧЕСКИЙ ЗАВОД, ФИЛИАЛ №5 ООО «ЮГМК ДОНЕЦК»

Адрес: 286110, г. Макеевка, ул. 50-летия
образования СССР, 5

Телефон: +7 (856) 329-83-40, +7 (949) 325-27-11

E-mail: filial.5@yakhz.com

ИНН: 9308000360

ОГРН: 1229300000478

Ясиновский коксохимический завод основан в 1953 году. На заводе освоено производство кокса доменного марки «Премиум» соответствующего самым высоким требованиям отечественных и зарубежных металлургов.

Основные виды продукции:

- кокс доменный, литейный;
- мелочь коксовая;
- орешек коксовый;
- сульфат аммония;
- смола каменноугольная;
- бензол сырой каменноугольный.

Производственные мощности:

- 65 тыс. тонн кокса доменного фактического веса при работе 2-х батарей.



A detailed, close-up photograph of industrial machinery, showing several interlocking metal gears and shafts. The components are made of polished metal, likely steel, and exhibit fine textures and reflections. The lighting is dramatic, highlighting the sharp edges and curves of the gears. A semi-transparent dark horizontal band is overlaid across the center of the image, containing the text.

МАШИНОСТРОИТЕЛЬНАЯ ПРОМЫШЛЕННОСТЬ

АВИАТЕХ, ДОНЕЦКИЙ ФИЛИАЛ ООО

Адрес: 283004, г. Донецк, ул. Артема, 138А
Телефон: +7 (949) 344-14-47, +7 (856) 565-54-25
E-mail: df.aviatech@gmail.com
ИНН: 9304015358
ОГРН: 1229300119960

Донецкий филиал ООО «АВИАТЕХ» специализируется на производстве лопаток и дисков газотурбинных двигателей. Наряду с производством авиационной и наземной техники, предприятие изготавливает широкую номенклатуру бытовых товаров народного потребления, для малого и среднего предпринимательства, сельского и приусадебного хозяйства, а также для активного отдыха.

Основные направления деятельности:

- котлы паровые: П-0,5-0,8 ГН (АПК-2102), П-0,5-0,8 ДН (АПК-2202);
- нагревательные приборы: лампы паяльные, обогреватель инфракрасный бытовой «ОИБ-2С», аппарат нагревательный бытовой «АНБ-1С», аппарат нагревательный бытовой «АНБ-МИНИ», примус туристский «ПТ-2», примус туристский «ПТ-3», примус-лампа «ПЛ-4», горелка газовая инфракрасного излучения «ГГИИ-3,65», горелка газовая бытовая «ГГБ-1»;
- навесное оборудование к мотоблоку: опрыскиватель навесной «ОН-80», косилочный агрегат «КА-3С», культиватор фрезерный «КФ-1С», косилка роторная «КРН-2С», картофелекопатель «КК-2С», колеса пропашные «КП-4», тележка «ТС-5», плуг «ПН-2, окучник «ОН-3», устройство универсальное механизма поворотного «УУМП-2», окучник дисковый



«ОД-1С», плоскорез пропалочный
«ПП-1С», снегоуборщик навесной
«СУН-1С», картофелекопатель навесной
«ККН-1С»;

- мотоблоки с дизельным двигателем «МБ-4,05, Д6, Д6Е, Д9, Д9Е»;
- мотокультиватор «МК-6», газонокосилка «ГК-500-6»;
- обслуживание автомобиля: набор ключей для автолюбителя «НК-1»;
- промышленное оборудование: звено соединительное повышенной надежности;
- товары для дома: мясорубки «1МЧ-С» –чугунная, «1МА-С» –алюминиевая, «2МА-С» – сувенирная; соковыжималки «СБЧ-1» – чугунная, «СБА-1» – алюминиевая, «СБА-1С» – сувенирная.



ГОРЛОВСКИЙ МАШИНОСТРОИТЕЛЬНЫЙ ЗАВОД «УНИВЕРСАЛ», ЧАО

Адрес: 284647, г. Горловка, ул. Углегорское шоссе, 1Б

Телефон: +7 (949) 317-12-50

E-mail: gmzuniv@i.ua

Сайт: gmzuniversal.com.ua

ИНН: 9312008467

ОГРН: 1229300154038



**Горловский
машиностроитель**

ЧАО «Горловский машиностроительный завод «Универсал» основано в 1996 году и специализируется на изготовлении и капитальном ремонте горно-шахтного оборудования. С 1997 года завод, совместно с ЧАО НПП «Спецуглемаш» изготавливает и выполняет капитальный ремонт механизированных крепей и проходческих машин.

Основные направления деятельности:

- гидродомкраты одинарной, двойной и более телескопической раздвижности;
- гидравлические прессы от 100 до 30000 тонн;
- управляющее и распределяющее гидрооборудование;
- прессы;
- стойки гидравлические с внутренним питанием;
- погрузочные и проходческие машины;
- насосы;
- шестерни;
- редукторы;
- металлоконструкции.

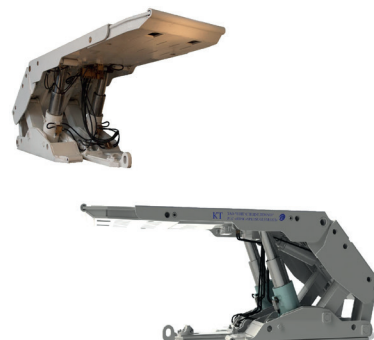

ГОРЛОВСКИЙ ЭНЕРГОМЕХАНИЧЕСКИЙ ЗАВОД, ООО

Адрес: 284617, г. Горловка, ул. Нестерова, 127
Телефон: +7 (856) 245-221-71, +7 (949) 321-04-36
E-mail: gemz-zavod@mail.ru
ИНН: 9312001334
ОГРН: 1229300022500



ООО «Горловский энергомеханический завод» осуществляет работы по изготовлению и ремонту металлических конструкций любой сложности (рамы, бункеры, фермы, расстрелы, опоры, балки, стойки, конденсатоотводчики, сепараторы, ёмкости, компенсаторы сальниковые до $\varnothing 1200$ мм, клапана дроссельные до $\varnothing 1200$ мм и т. д.) при весе отдельной секции до 5 тонн.

Основные виды продукции:

- насосы марки К-20/30, К-45/55, ЦНС – 300/120...600;
- вагонетки шахтные ВГ 1.4, ВГ 1.6, УВГ 2.5, УВГ 3.3;
- молотки отбойные марки МО-2, МО-6.

ДЕБАЛЬЦЕВСКИЙ ЗАВОД ЗУБЧАТЫХ МУФТ, ООО

Адрес: 283001, г. Дебальцево, ул. Октября, 84А

Телефон: +7 (949) 303-04-85

E-mail: triakins@mail.ru

ИНН: 9303008661

ОГРН: 1229300054631

ООО «Дебальцевский завод зубчатых муфт» специализируется на производстве высококачественных зубчатых муфт от МЗ 1 до МЗ 9 и промежуточных – от МЗП 1 до МЗП 9.

Помимо стандартных муфт ООО «ДЗЗМ» может производить аналогичную продукцию по чертежам и индивидуальным требованиям заказчика, узлы к подъёмно-транспортному оборудованию.

Муфты от МЗ 1 до МЗ 9 обязательно проходят обработку поверхности зуба токами высокой частоты (ТВЧ). Зубчатые муфты производства ООО «ДЗЗМ» компенсируют радиальные, осевые и угловые смещения валов за счёт эвольвентного (бочкообразного) профиля зубьев и обладают хорошими несущими свойствами.

Вся продукция завода соответствует ДСТУ, ГОСТ и техническим условиям. Завод на все изделия предоставляет гарантию сроком на один год. На муфтах набивается дата выпуска, крутящий момент, индивидуальный номер, который указывается в паспорте отгрузки, и логотип предприятия.



ДЕБАЛЬЦЕВСКИЙ ЗАВОД МЕТАЛЛУРГИЧЕСКОГО МАШИНОСТРОЕНИЯ, ООО

Адрес: 284701, г. Дебальцево, ул. Октябрьская, 84

Телефон: +7 (949) 387-62-18, +7 (949) 527-47-88

E-mail: dzmm-geron@mail.ru

ИНН: 9307006915

ОГРН: 1229300100072

Дебальцевский завод металлургического машиностроения – одно из старейших предприятий, оснащён современным технологическим оборудованием. Имеет комплекс основных и вспомогательных цехов: литейный с модельным и обрубным отделениями, металлоконструкций с участками сварки и сборки, механо-сборочный №1, а также энергоцех, понизительной электроподстанцией и компрессорными, насосной станциями.

Завод кооперируется с отечественными предприятиями тяжелого машиностроения, цветной и чёрной металлургии, химической, нефтеперерабатывающей и горной промышленности. На заводе постоянно совершенствуется технология производства, улучшается качество выпускаемой продукции. Создаются специализированные участки по обработке узлов и деталей, с целью повышения качества продукции литейного цеха создан участок ХТС с применением холодных твердеющих смесей, расширяется применение универсально-сборных приспособлений. Проводится ряд мероприятий по освоению энергосберегающих технологий, для этих целей были реконструированы сушильные печи.

Основные виды продукции:

- муфты зубчатые МЗ-7 – МЗ-15;
- фурменный прибор;
- шлаковый прибор;
- клапаны дроссельные;
- поднасадочное устройство;
- бандаж коксодробилок;
- ковш сталеразливочный;
- чугуновоз;
- машина заправочная;
- задвижки листовые;
- задвижки секторные;
- плиты холодильные доменных печей (панели);
- плиты холодильные доменных печей;
- плиты футеровочные;
- тележка шлаковая;
- шестерни, вал-шестерни, колеса зубчатые;
- дроссельная группа;
- колёсные пары с буксами для тележек чугуновозов;
- колонны поднасадочного устройства.



ДОКПРОМПОСТАВКА, ООО

Адрес: 285740, г. Докучаевск, ул. Лиховская, 25

Телефон: +7 (949) 311-69-74

E-mail: dokprom@gmail.com

ИНН: 9306000773

ОГРН: 1229300053290

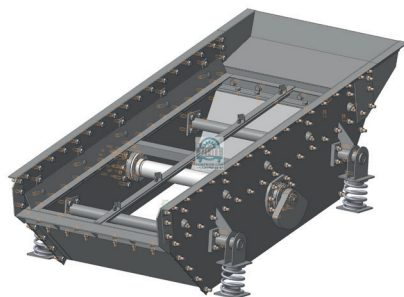

Предприятие основано в 2008 году специализируется на производстве оборудования и запасных частей для горно-обогатительного комплекса.

Основные виды продукции:

- радиальные сгустители и емкости различных конфигураций;
- аппарат приготовления флокулянта;
- грохоты высокочастотные всех типов: ГИЛ, ГВЧ;
- питатели качающиеся всех модификаций;
- щелевые сита и сетки из нержавеющей стали;
- запасные части к грохотам и фильтрующим центрифугам.

Предприятие зарекомендовало себя как надежного производителя, подтверждением чему служит эксплуатация оборудования в ДНР, ЛНР, России, Казахстане, Грузии, Армении, Анголе, Турции.

ДОНЕЦКГОРМАШ, ГУП ДНР

Адрес: 283005, г. Донецк, ул. Ивана Ткаченко, 189
Телефон: +7 (856) 344-24-64, +7 (856) 344-24-55
E-mail: donetskgormash@yandex.ru
Сайт: dngormash.ru
ИНН: 9308021271
ОГРН: 1229300158108

Основанный в 1889 году под названием «Машиностроительный и чугунолитейный завод инженеров Э.Т. Боссе и Р.Г. Геннефельда», «Донецкгормаш» сегодня является крупным машиностроительным предприятием ДНР по производству сложного горно-шахтного оборудования с мелкосерийным и индивидуальным характером производства, а также индивидуальных машин и узлов для металлургического производства, теплоэнергетики и других отраслей промышленности.

ГП «Донецкгормаш» — предприятие горного машиностроения мелкосерийного и индивидуального производства горно-шахтного оборудования, основанное в 1889 году на базе ремонтных мастерских ГШО.

Основные виды продукции:

- мощные многоканатные и барабанные подъемные машины;
- центробежные и осевые вентиляторы главного проветривания шахт;
- погрузочно-транспортные машины;

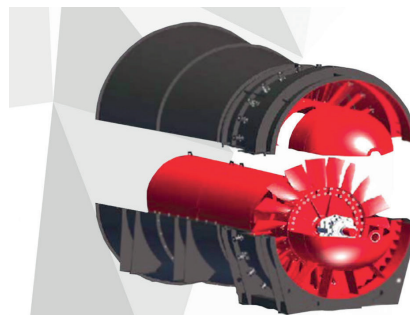

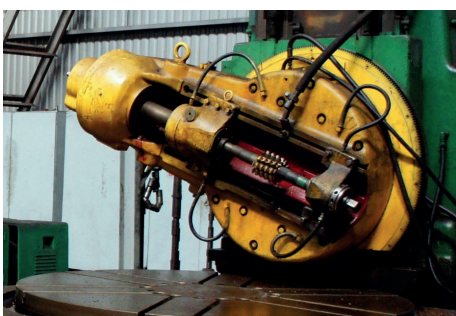

- лебедки;
- редукторы;
- подземные шахтные ленточные конвейеры с шириной ленты от 800 мм до 1200 мм;
- шахтные парашюты, подвесные устройства, скипы;
- роторное оборудование для открытых разработок;
- универсальные вагонные замедлители для железных дорог.

На заводе имеется литейное, кузнечно-прессовое, механосборочное, сварочное, инструментальное производство, а также конструкторский и технологический отделы, что обуславливает замкнутый производственный цикл практически для всей номенклатуры выпускаемого оборудования.

Горно-шахтное оборудование «Донецкгормаш» экспортируется во многие страны, в том числе РФ, Казахстан, Беларусь.

ДОНЕЦКИЙ ЭКСПЕРИМЕНТАЛЬНЫЙ РЕМОНТНО-МЕХАНИЧЕСКИЙ ЗАВОД, ПАО

Адрес: 283023, г. Донецк, пр-т Павших Коммунаров, 104

Телефон: +7 (856) 344-02-14, +7 (949) 314-54-48

E-mail: donermz@ukr.net, donerm_pr@ukr.net

Сайт: donerm.com.ua

ИНН: 9303012178

ОГРН: 1229300074915



ПАО «Донецкий экспериментальный ремонтно-механический завод» основан в 1925 году и специализируется на производстве горно-шахтного оборудования и металлоконструкций для шахтного, металлургического и гражданского строительства. В настоящее время имеет в своём составе 12 цехов и участков.

Основные направления деятельности:

- строительные металлоконструкции любой сложности (колонны, балки перекрытий, подкрановые балки, фермы и другое);
- офланцевание трубопроводов с фланцевым и быстроразъёмным соединением с условным проходом от 2 до 24 дюймов;
- изделия литейного производства.

Учитывая первоначальную специализацию и сложившиеся десятилетиями партнёрские отношения с рядом предприятий, завод не прекращает работу по ремонту и изготовлению целого ряда горно-шахтного оборудования (конструкции жёсткой армировки стволов шахт, навесное оборудование к скребковым конвейерам, решетки различных типов, копры проходческие, полки проходческие, шкивы проходческие, опалубки типа ОСД, шахтные



и рудничные вагонетки и др.).

Для изготовления вышеуказанной продукции и предоставления услуг предприятие обладает необходимой материально-технической и технологической базой, которая постоянно обновляется и совершенствуется: кромкострогальные станки для обработки деталей длиной до 14 м, пресса от 40 до 630 тонн, листопрямильные машины для правки листов толщиной до 40 мм, гильотинные ножницы для резки металла толщиной до 32 мм, машины термической резки металла «Комета», плазменной резки и АСШ.

Осуществляется сварка конструкций: полуавтоматическая – в среде CO_2 , автоматическая – под слоем флюса автоматами А1416 и сварочными тракторами.

Для обеспечения производства основной продукции предприятие обладает всей необходимой инфраструктурой: транспортный, инструментальный, кузнечно-прессовый участки, термическая обработка металла и др.

Высококвалифицированный инженерно-технический персонал предприятия обеспечивает высокий технологический уровень производства.

Армировкой производства «ДОНЭРМ» оснащены шахты Украины, РФ, Беларуси. Продукцию предприятия знают не только в странах СНГ, но и дальнего зарубежья – в Индии, Иране, Испании, Израиле.

ДОНЕЦКИЙ ЭЛЕКТРОТЕХНИЧЕСКИЙ ЗАВОД, ГУП ДНР

Адрес: 283030, г. Донецк, ул. Таллинская, 1А
Телефон: +7 (856) 343-88-85, +7 (949) 337-29-00
E-mail: sekretar@gp-detz.ru
Сайт: gp-detz.ru
ИНН: 9308016585
ОГРН: 1229300115956



ГУП ДНР «Донецкий электротехнический завод» специализируется на производстве и капитальном ремонте взрывозащищенного электрооборудования, продукции машиностроительного профиля, оказании услуг по ремонту электрооборудования. Номенклатура выпускаемой продукции, функционально взаимозаменяемая и соответствует

по установочно-присоединительным размерам с продукцией других производителей.

Основные направления деятельности:

- производство взрывозащищенного электрооборудования и электродвигателей для угледобывающей и углеперерабатывающей отраслей;
- ремонт электрооборудования и электродвигателей;
- изготовление секций трубопроводов, тройники, отводы с быстро-разъемными соединениями и фланцевыми болтовыми соединениями для оснащения технологических трубопроводов угольных шахт;
- изготовление металлоконструкций;
- изготовление оборудования по индивидуальным заказам.

Основные виды продукции:

- асинхронные взрывобезопасные электродвигатели серий: АДВР, ЭКВД, ВАОД, АДВК, АКДР; ВКДВ (с медно-латунным ротором);
- искробезопасные пускатели серии ПВИД;
- взрывобезопасные сухие трансформаторные подстанции типа ВСПП;
- автоматические выключатели серии АВД;
- пусковые агрегаты серии АПШД;
- устройства плавного пуска серии УВПД;
- затяжка металлическая решетчатая ЗМР.000.

Производственные мощности:

- электродвигатели – 1000 штук в год;
- трансформаторные подстанции – 20 штук в год;
- пускатели – 400 штук в год;
- автоматические выключатели – 300 штук в год;
- пусковые агрегаты – 400 штук в год;
- устройства плавного пуска – 200 штук в год;
- сетка затяжка – 160000 штук в год;
- секции трубопроводов – 20000 штук в год;

Ремонт электрооборудования:

- электродвигатели – 1000 штук в год;
- пусковая аппаратура – 400 штук в год;
- трансформаторные подстанции – 30 штук в год;
- электромагнитов М42 и М62 - 10 - 15 шт в год.

Испытательная база предприятия оснащена необходимым силовым испытательным оборудованием, испытательными стендами и установками, контрольно-измерительными приборами и мерительным инструментом, что позволяет объективно и достоверно контролировать качество выпускаемой продукции и предоставляемых услуг.



ДОНЕЦКИЙ ЭНЕРГОЗАВОД, ГУП ДНР

Адрес: 283049, г. Донецк, ул. Профессоров Богославских, 15
Телефон: +7 (856) 344-07-98, +7 (856) 344-07-77, +7 (949) 314-63-44
E-mail: sekretar-dez@mail.ru,
 direktordez2020@mail.ru
ИНН: 9309015351
ОГРН: 1229300103900



ГУП ДНР «Донецкий энергозавод» является разработчиком и изготовителем рудничного и взрывозащищенного электрооборудования для угольной и горнодобывающей промышленности, а также различных видов промышленного электрооборудования для газо-нефтеперерабатывающей, химической, металлургической и других отраслей промышленности, в том числе с взрывоопасными условиями эксплуатации.

Завод полностью оснащен необходимым и достаточным комплексом специального технологического оборудования для выполнения полного цикла изготовления трансформаторных подстанций во взрывобезопасном и рудничном исполнении, а также разного горношахтного электрооборудования.

Отличительной особенностью предприятия является полный цикл изготовления продукции, линии порезки трансформаторной стали, испытательных стендов: стенд гидро-испытаний, сертифицированный стенд испытаний работоспособности и электротехнических показателей выпускаемой продукции.

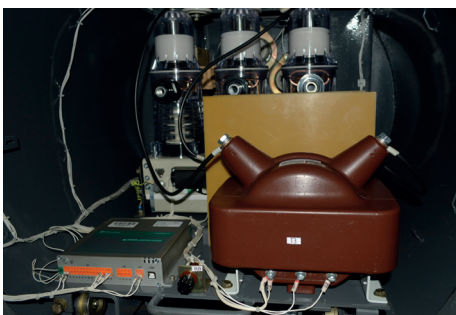

Основные направления деятельности:

- трансформаторные подстанции типа КТПВ, КТПВ-Д, ТСП, 2ТСП, ПСКТП мощностью от 100 до 1250 кВА;
- пусковая аппаратура – типа ПВР от 80 до 400А, КУВП-250;
- автоматические выключатели типа АВ – 250/400 ДО;
- источники питания типа ИПШ;
- автобусы «Донбасс» (крупноузловая сборка).

Основные контрагенты:

- ООО «Энергоспецстрой»;
- ООО «Рэм-Эксим»;
- ГП «Донснаб»;
- ООО «Промимпэкс».

Дополнительная информация:

- Разрешение №0872.18 Гостехнадзора ДНР на применение КТПВ;
- Разрешение №0871.18 Гостехнадзора ДНР на применение остальной продукции.



ДОНЕЦКОЕ УЧЕБНО-ПРОИЗВОДСТВЕННОЕ ОБЪЕДИНЕНИЕ «ЭЛЕКТРОАППАРАТ» УТОС

Адрес: 283014, г. Донецк, пр-т Павших Коммунаров, 61

Телефон: +7 (856) 345-13-61, +7 (949) 437-84-79

E-mail: utos@ua.fm

Сайт: elektroapparat-utos.narod.ru

ИНН: 9303025441

ОГРН: 1229300145073

Предприятие создано в 1933 году и являлось структурным подразделением общества слепых. Целью его было создание рабочих мест для участия инвалидов по зрению в трудовом процессе. Тем самым осуществлялась их полноценная реабилитация и интеграция в общественную жизнь. На данный момент инвалиды по зрению заняты на процессах обработки металла, сборки изделий, литья изделий из полимеров. Также работает прессовый участок и инструментальные мастерские.

Основные виды продукции:

- электроустановочные изделия (электрические патроны Е-27, Е-14, штепсельная вилка и др.);
- укупорочная продукция (крышки консервные, крышки полиэтиленовые, дозатор для водки, винная пробка);
- комплектующие для подвижного состава ж/д (гибкие соединения, шунты и др.);
- комплектующие верхнего строения пути (соединители рельсовые, соединители стрелочные);
- другая продукция.



ДОНФРОСТ, ООО

Адрес: 283112, г. Донецк, пр-т Жуковского, 2
Телефон: +7 (856) 341-41-51, +7 (856) 341-41-98
E-mail: office@donfrost.biz
ИНН: 9308016183
ОГРН: 1229300113239

ДонФрост
ЗАВОД ХОЛОДИЛЬНОЙ ТЕХНИКИ

Предприятие ООО «ДОНФРОСТ» создано в 2016 году на базе производственной площадки по выпуску холодильной техники известного бренда NORD.

Основные направления деятельности:

- производство электрических бытовых холодильных приборов под торговым брендом NORDFROST;
- производство бытовых электроводонагревателей ТМ «NORD», других ТМ по заявкам заказчика;





- двухкамерные холодильники с верхней морозильной камерой;
- двухкамерные холодильники с нижней морозильной камерой;
- однокамерные холодильники;
- морозильники.

Производственные мощности:

- 300 тыс. штук в год.

Качество и безопасность продукции подтверждаются сертификатами соответствия и протоколами испытаний лабораторий международного уровня.

Основные контрагенты:

- ООО «ДИОРИТ-ТЕХНИС» (РФ).





ЗАВОД «КОКСОХИМОБОРУДОВАНИЕ», ООО

Адрес: 283030, г. Донецк, ул. Майская, 86
Телефон: +7 (856) 388-25-66, +7 (949) 314-65-03
E-mail: zkho@zkho.dn.ua
ИНН: 9308019339
ОГРН: 1229300145260



Предприятие является специализированным производителем металлургического оборудования, грузоподъемного оборудования, строительных металлоконструкций, гидромеханического оборудования и нестандартного специального технологического оборудования, запасных частей и комплектующих изделий для строительства, реконструкции и ремонта коксовых батарей коксохимических предприятий стран СНГ и ближнего зарубежья.

Завод изготавливает бронь, рамы коксовой печи, двери коксовой и машинной стороны, верхние наблюдательные глазки, колесо стояка, тройник стояка, бабку винта, брызгало оросительное, рамку загрузочного люка, крышку загрузочного люка, корпус двери и т. д.

Основные контрагенты:

- ООО «Союз заводов тяжелого машиностроения» (для ОАО «ММК», ОАО «Северсталь»).



ИНТЕРКОД, ООО

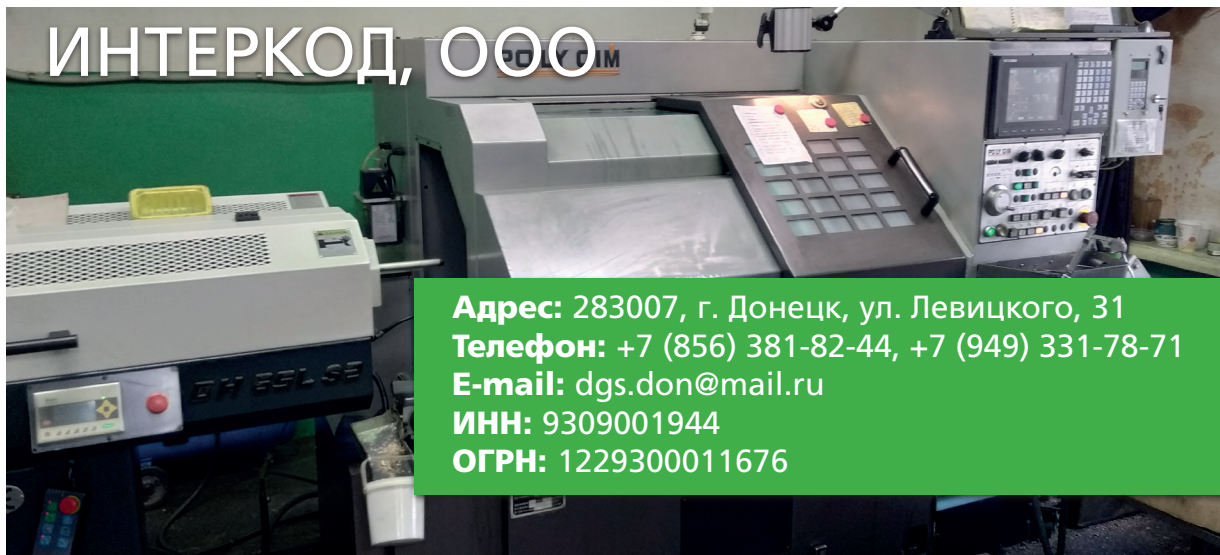

Адрес: 283007, г. Донецк, ул. Левицкого, 31
Телефон: +7 (856) 381-82-44, +7 (949) 331-78-71
E-mail: dgs.don@mail.ru
ИНН: 9309001944
ОГРН: 1229300011676

ООО «Интеркод» – производитель специальной дыхательной аппаратуры.

Основные виды продукции:

- самоспасатели на химически связанном кислороде;
- дыхательные аппараты на сжатом воздухе и сжатом кислороде.

Самоспасатели ООО «Интеркод» широко используются в горной и других отраслях промышленности, а дыхательные аппараты применяются для ведения аварийно-спасательных работ либо выполнения других операций, где пользователь должен быть полностью изолирован от окружающей среды.

На заводе внедрена и функционирует система управления качеством в соответствии с требованиями международного стандарта ISO 9001. Вся выпускаемая продукция имеет сертификаты соответствия, а самоспасатель ШСС-1PV соответствует Европейскому стандарту EN-13794. Заводом накоплен огромный опыт по выпуску горноспасательной техники, отвечающей всем современным требованиям.



КОКСОБОРУДОВАНИЕ, ООО

Адрес: 283030, г. Донецк, ул. Майская, 86

Телефон: +7 (856) 338-25-76

E-mail: koksoborudovanie@gmail.com

ИНН: 9308006266

ОГРН: 1229300039385



ООО «Коксоборудование» имеет замкнутый цикл производства от выплавки металла до изготовления готового оборудования. Собственное конструкторское бюро, наряду с наличием всех основных видов машиностроительных производств и соответствующего оборудования, позволяет выполнять заказы разной степени сложности.

Основные направления деятельности:

- литье цветное;
- литье цветное под заказ;
- производство сетки арматурной;
- производство металлоконструкций;
- производство каркасов арматурных;
- художественная ковка;
- обработка изделий (втулки, вкладыши, крепления ЛЭП);
- обработка механическая.

МАКЕЕВСКИЙ ЗАВОД «ЛАЗЕР», ООО

Адрес: 286193, г. Макеевка, пгт Свердлово,
ул. Асфальтная, 2

Телефон: +7 (949) 416-03-51

E-mail: zavodlazer@mail.ru

ИНН: 9311018818

ОГРН: 1229300134580

ООО «Макеевский завод «Лазер» специализируется на производстве горно-шахтного оборудования.

Основные виды продукции:

- конвейеры для подземных работ;
- ролики и роlikоопоры различных типов и модификаций по техническим требованиям заказчика;
- оказание услуг по механической обработке металлических изделий.

Современный станочный парк и высокая квалификация производственного персонала, позволяют выпускать продукцию высокого качества в оптимальные для потребителя сроки.

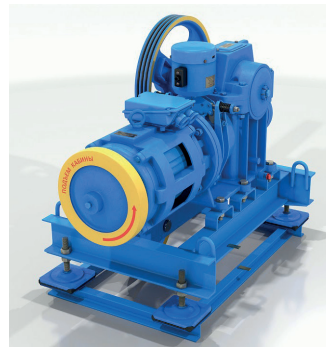

ПРЕДСТАВИТЕЛЬСТВО В РФ:

ООО «Лазер ЮГ»

Адрес: 347902, г. Таганрог, пер. Трудовых резервов, 10, офис 401

Телефон: +7 (863) 431-83-65

МАКЕЕВСКИЙ ЗАВОД «ФАКЕЛ», ЧАО

Адрес: 286154, г. Макеевка, ул. Парковая, 7
Телефон: +7 (949) 323-05-77, +7 (949) 398-35-14
E-mail: zavodfakel@bk.ru
ИНН: 9311013778
ОГРН: 1229300087048

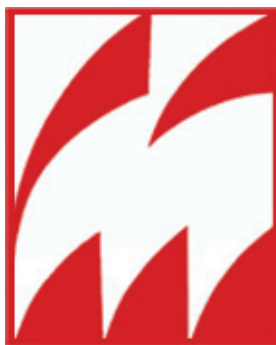

Макеевский завод «Факел» основан в 1981 году и специализируется на изготовлении средств, обеспечивающих пожарную безопасность, а также осуществляет их техническое обслуживание.

Огнетушители производства завода «Факел» имеют расширенную область применения, эффективно используются для ликвидации горения твердых веществ, горючих жидкостей, газов, электрооборудования под напряжением до 1140В.

Основные направления деятельности:

- изготовление порошковых огнетушителей ВП-8;
- изготовление порошковых закачных огнетушителей ВП-6(з) и ВП-9(з);
- изготовление водных шахтных закачных огнетушителей ВВШ-9(з);
- техническое обслуживание порошковых, водных, углекислотных огнетушителей.

Вся продукция сертифицирована, имеет разрешение на использование в шахтах и соответствует мировым стандартам.

МАКЕЕВСКИЙ МАШИНОСТРОИТЕЛЬНЫЙ ЗАВОД, ООО

Адрес: 286140, г. Макеевка, ул. Советская, 49
Телефон: +7 (856) 323-45-54, +7 (856) 323-54-64
E-mail: office@makmash.com.ua
ИНН: 9311007252
ОГРН: 1229300043884

ООО «Макеевский машиностроительный завод» специализируется на изготовлении оборудования, машин, механизмов, отдельных узлов, запасных частей, металлоконструкций, сборных железобетонных изделий, бетона и растворов для металлургических и машиностроительных предприятий.

Основные направления деятельности:

- технологическое оборудование для металлургической, коксохимической, химической, угольной и строительной отраслей;
- стандартные и нестандартные металлоконструкции;
- ресиверы и другие сосуды, работающие под давлением;
- емкости для водонапорных башен и для ГСМ;
- шахтное оборудование;
- мостовые и козловые краны;
- опоры для мостов и линий электропередач;
- металлоконструкции и леса строительные;
- опалубки для монтажа железобетонных изделий;
- формы для изготовления железобетонных изделий;
- ригели жестких поперечин контактной сети магистральных железных дорог;



- формы десятигнездные для производства ж/д шпал, цистерн;
- оборудование и запасные части по типовым и индивидуальным проектам с разработкой конструкторской документации.

Также завод проводит ремонт и восстановление горно-шахтного оборудования, специализированной техники с использованием сварки, штамповки, гибки, механической обработки.



МАШГОРПРОМ, ООО

Адрес: 283497, г. Моспино, ул. Рудничная, 1А
Телефон: +7 (949) 358-33-07, +7 (949) 358-33-08
E-mail: d.vumash@mail.ru, office@mashgp.ru
ИНН: 9308009531
ОГРН: 1229300060615

ООО «Машгорпром» – это современное машиностроительное предприятие, основной специализацией которого является оборудование для обогатительной отрасли (запорная арматура, насосы, гидроциклоны), а также различное оборудование и запчасти для горнодобывающей, энергетической, металлургической промышленности и АПК.

Основные направления деятельности:

- литейное производство;
- металлообработка;
- обработка металлов давлением;
- производство металлоконструкций;
- термическая обработка;
- производство монолитного поликристаллического карбида кремния;
- обработка пластмасс давлением.

Основные виды продукции:

- оборудование для водно-шламового хозяйства (насосы, запорная арматура);
- транспортное оборудование;
- гидроциклоны;
- горно-шахтное оборудование;

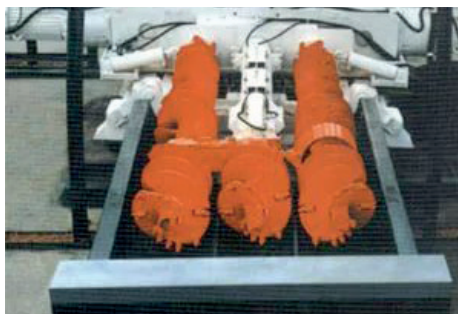

- полный перечень запасных частей оборудования предприятий углеобогащения.

На базе структурного подразделения предприятия Моспинский ремонтно-механический завод осуществляется капитальный ремонт сложного обогатительного оборудования.



Продукция компании используется на углеобогатительных предприятиях ДНР и ближнего зарубежья.



МАШИНОСТРОИТЕЛЬНЫЙ ЗАВОД «КАНТ», ООО

Адрес: 283004, г. Донецк, ул. Батищева, 10Б
Телефон: +7 (856) 381-93-26, +7 (856) 314-73-57
E-mail: donetsk_kant_mz@mail.ru,
 ooomzkant_makk@mail.ru
ИНН: 9311001638
ОГРН: 1229300009894

ООО «Машиностроительный завод «Кант» основано в 1992 году.

Основные направления деятельности:

- капитальный ремонт секций механизированной крепи отечественного и импортного производства;
- производство и восстановление деталей машин тяжелого машиностроения и металлургии, агропромышленного комплекса,
- подъемно-транспортных машин.

Специалистами предприятия разработаны и запатентованы современные технологии восстановления оборудования методом наплавки нержавеющей проволоки трущихся поверхностей гидроцилиндров в среде защитных газов.

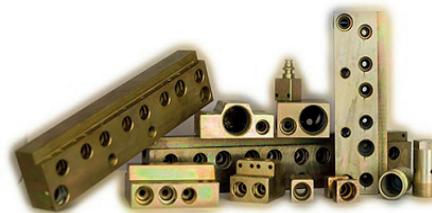

МЕТАЛЛОРЕЗИНА, ООО

Адрес: 283032, г. Донецк, ул. 9 Января, 12
Телефон: +7 (856) 340-59-50; +7 (949)-361-71-07
E-mail: metallorezina@gmail.com
ИНН: 9309001895
ОГРН: 1229300011555



ООО «МЕТАЛЛОРЕЗИНА» образована в 2014 году для вида деятельности - ремонт машин и оборудования. Компания работает 8 лет на данном рынке.

Основные направления деятельности:

- услуги по ремонту и техническому обслуживанию машин и оборудования для добывающей промышленности и строительства.



Компания также зарегистрирована в таких категориях ОКВЭД как:

- производство прочих резиновых изделий;
- торговля оптовая неспециализированная;
- монтаж промышленных машин и оборудования;
- техническое обслуживание и ремонт автотранспортных средств.

МНОГОПРОФИЛЬНОЕ ПРОИЗВОДСТВЕННОЕ ПРЕДПРИЯТИЕ «ЭНЕРГОСПЕЦМАШ», ООО

Адрес: 287500, г. Мариуполь, ул. Краснофлотская, 165
Телефон: +7 (949) 706-23-41
E-mail: energospesmash@yandex.ru
ИНН: 9310003230
ОГРН: 1229300138000

Компания создана в 1996 году. Особое внимание на предприятии уделяется вопросам развития участка термической обработки. Участок термической обработки обладает большой мощностью и производительностью, что позволяет осуществлять термическую обработку изделий различной формы и размера, весом от нескольких килограммов до десятков тонн.

Парк станков металлообрабатывающей группы насчитывает более 150 единиц оборудования и представлен как универсальными моделями, так и оборудованием с ЧПУ, позволяющим получать изделия любых геометрических форм необходимой точности.

Дополнительная информация :

- в настоящий момент предприятие имеет сертификат по системе ISO 9001:2015, действующий до 16.02.2024;
- в 2020 году были аттестованы сварщики по международному стандарту ISO 9606-1, а также, сертифицированы технологии сварки по ISO 15614-1.



Основные виды продукции:

- шахтно-проходческое оборудование: гусеничная ходовая часть проходческого комбайна;
- редукторы;
- прокатное оборудование: клещи для рулонов, клещи для слябов;
- шахтно-проходческое оборудование: комбайн проходческий;
- оборудование для производства стали;
- оборудование для производства чугуна;
- подъемно-транспортное оборудование;
- оборудование агломерационных фабрик;
- шахтно-очистное оборудование;
- напольно-транспортное оборудование.

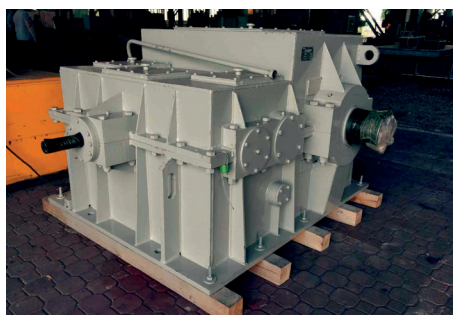

НАУЧНО-ПРОИЗВОДСТВЕННОЕ ОБЪЕДИНЕНИЕ «ДОНВЕНТИЛЯТОР», ООО

Адрес: 283030, г. Донецк, ул. Тамбовская, 50Г
Телефон: +7 (856) 388-24-52, +7 (856) 387-56-99,
 +7 (949) 348-90-04
E-mail: val52-d@mail.ru
ИНН: 9308002783
ОГРН: 1229300015526

ООО «НПО «Донвентилятор» основано в 1996 году и специализируется на производстве промышленного вентиляционного оборудования. Является крупнейшим производителем продукции для энергетической, металлургической химической, горной и других отраслей промышленности.

Основные направления деятельности:

- радиальные, осевые, тягодутьевые и дутьевые вентиляторы общепромышленного назначения;
- шахтные вентиляторы местного и главного проветривания;



ПРЕДСТАВИТЕЛЬСТВО В РФ:

ООО «ДОНВЕНТИЛЯТОР»

Адрес: 344064, г. Ростов-на-Дону, ул. Волоколамская, 10

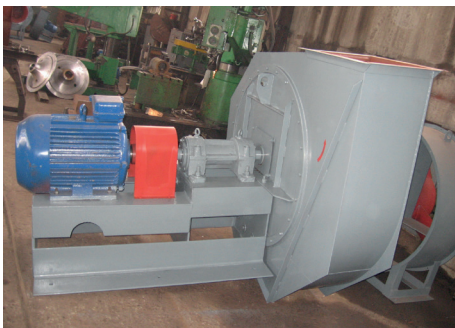

- комплектующие к вентиляторам и электродвигателям;
- ремонт вентиляторов;
- динамическая балансировка рабочих колес вентиляторов.

Основные контрагенты:

- ООО «Промтехсервис», РФ.

Дополнительная информация:

Сертифицированная система управления качеством ISO 9001-2009, сертификат ТС.

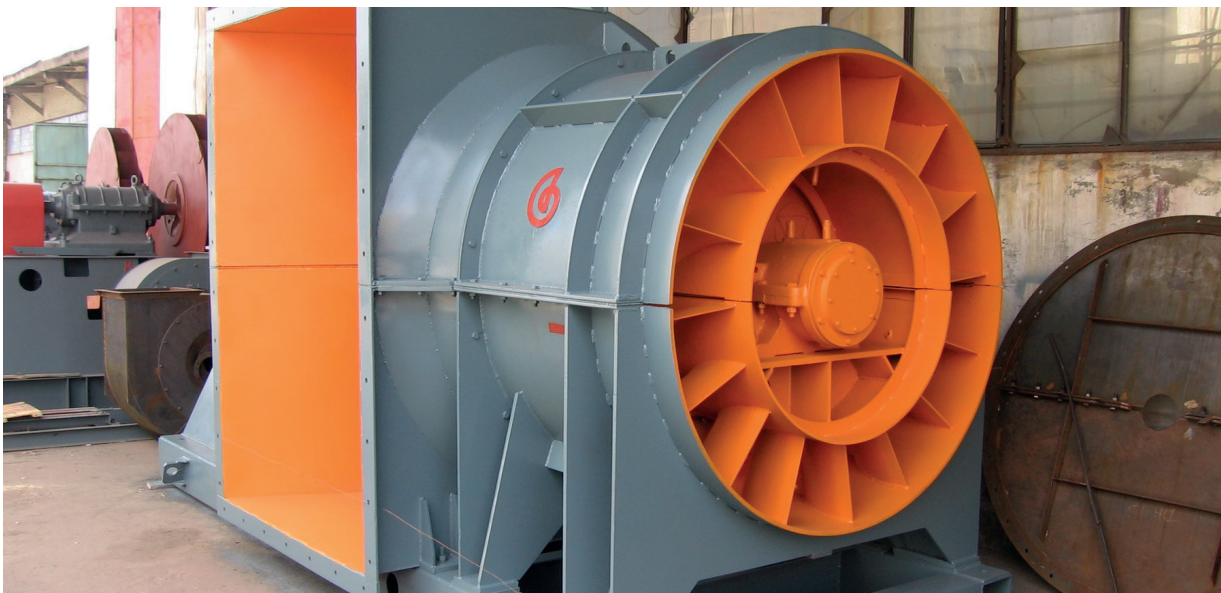

НАУЧНО-ПРОИЗВОДСТВЕННОЕ ОБЪЕДИНЕНИЕ «ЯСИНОВАТСКИЙ МАШИНОСТРОИТЕЛЬНЫЙ ЗАВОД», ООО

Адрес: 286000, г. Ясиноватая, ул. Артема, 31
Телефон: +7 (856) 366-14-80, +7 (949) 317-79-51
E-mail: info@ymzdn.ru
Сайт: ymzdn.ru
ИНН: 9307001995
ОГРН: 1229300031476

Ясиноватский машиностроительный завод основан в 1947 году и специализируется на производстве комбайнов проходческих (КСП-35, КСП-35-100, КСП-32, КСП-42), добычных комбайнов (ПК-8МА), машин стволовых погрузочных (КС-2У/40, 2КС-2У/40), машин погрузочных (МПЛ-22), установок бурильных (БУКС-1У5), дробилок двухвалковых зубчатого типа ДДЗ, а также запасных частей к данным видам оборудования. Также, ООО «НПО «ЯМЗ» имеет возможность осуществлять капитальный ремонт добычных комбайнов УКД-200-250 и 1К101.



Предприятие является одним из лидирующих производителей горно-проходческой техники в постсоветском пространстве, оборудование Ясиноватского машиностроительного завода используются более чем в 30 странах мира.

ПРЕДСТАВИТЕЛЬСТВО В РФ:

ООО «ДОНЕЦКИЙ ФИЛИАЛ «ЯМЗ»

Адрес: 346330, Ростовская область, г. Донецк, пр. Мира, 67 к.27

Завод располагает заготовительным производством, которое оснащено газоплазморезательными машинами с ЧПУ, металлообрабатывающим высокоточным оборудованием, зуборезным оборудованием с широкими возможностями. Предприятие располагает собственным конструкторским и технологическим бюро, что позволяет осуществлять разработку современного горно-шахтного оборудования любой сложности с учетом пожеланий заказчиков.



Основные направления деятельности:

- производство машин и оборудования для добывающей промышленности и строительства;
- ремонт и техническое обслуживание машин и оборудования промышленного назначения;
- установка и монтаж машин и оборудования.



Основные виды продукции:

- Комбайн добычной ПК-8МА;
- Комбайн проходческий КСП-35;
- Комбайн проходческий КСП-35-100;
- Машины ствольные погрузочные: КС-2У/40; 2КС-2У/40;
- Комбайн проходческий КСП-32;
- Машина погрузочная МПЛ-22;
- Установка бурильная унифицированная БУКС-1У5;
- Дробилки двухвалковые зубчатые типа ДДЗ;
- Лебедка проходческая передвижная ЛПЭП-10;
- Комбайн 2КВ-А.



Основные контрагенты:

- ООО «Спецподземмаш ЯМЗ», РФ.

НАУЧНО-ПРОИЗВОДСТВЕННОЕ ПРЕДПРИЯТИЕ «СПЕЦУГЛЕМАШ», ЧАО

Адрес: 284609, г. Горловка, ул. Володарского, 9
Телефон: +7 (949) 316-91-04
E-mail: specuglemash@ukr.net
ИНН: 9312002747
ОГРН: 1229300043510

ЧАО «Научно-производственное предприятие «Спецуглемаш» образовано в 1997 году и специализируется на изготовлении и ремонте различных видов оборудования и техники.

Основные направления деятельности:

- секции механизированных крепей;
- горнопроходческая техника собственной разработки;
- малое такелажное оборудование;
- управляющее гидроэмульсионное оборудование;
- оборудование для металлургических и сталелитейных производств;
- прессовое оборудование;
- гидравлические подъёмные стволы;
- силовая гидравлика от гидропатронов и домкратов до стоек $\varnothing 270$ мм;
- прочее оборудование и техника.

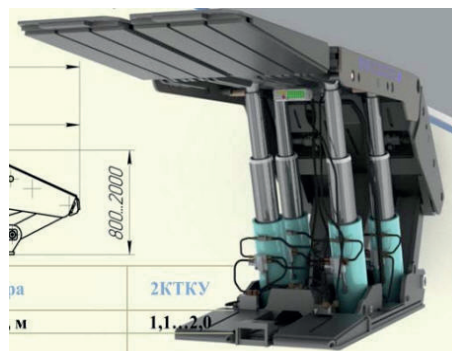
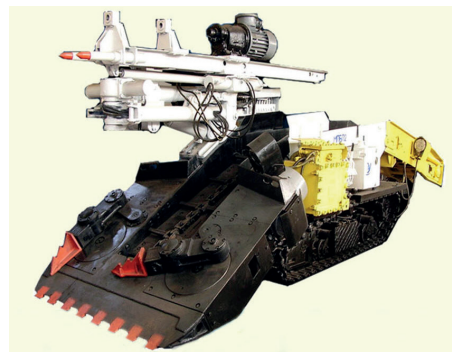

НОВОГОРЛОВСКИЙ МАШИНОСТРОИТЕЛЬНЫЙ ЗАВОД, ООО

Адрес: 284610, г. Горловка, ул. Щукина, 2

Телефон: +7 (949) 320-64-34

E-mail: buh_ngmz@ukr.net

ИНН: 9312008724

ОГРН: 1229300158867



Новогорловский машиностроительный завод основан в 1947 году и является специализированным предприятием по производству оборудования для горной промышленности.

Основные направления деятельности:

- изготовление частей машин бурильных проходческих;
- услуги по ремонту и техническому обслуживанию машин и оборудования для добывающей промышленности.

За многие годы работы на рынке горношахтного оборудования продукция «Новогорловский машиностроительный завод» отлично зарекомендовала себя в странах СНГ и дальнего зарубежья.



ПЕТРОВСКИЙ МАШИНОСТРОИТЕЛЬНЫЙ ЗАВОД, ГУП ДНР

Адрес: 283001, Донецк, ул.Артёма, 74

Телефон: +7 (949) 308-79-79

E-mail: lana.svetailo@mail.ru

ИНН: 9303021655

ОГРН: 1229300121093

Основано в 1897 году, предприятие является признанным лидером в области разработки и производства высококачественных транспортных систем. Кроме того, завод разрабатывает и производит уникальные автоматизированные системы комплексной безопасности (САУПБ и УТАС). Продукция завода используется в различных отраслях промышленности.

Основные виды выпускаемой продукции:

- транспортные системы, включающие конвейеры, бункеры, загрузочные и другие устройства, узлы ленточных конвейеров (включая ставы, привода, натяжные станции, ролики, редукторы и т.д.) и аппаратура управления;
- системы автоматизированного управления промышленной безопасностью (С АУПБ) и унифицированные телекоммуникационные системы диспетчерского контроля и автоматизированного управления аэрогазовой обстановкой, машинами и технологическими комплексами (системы УТАС).

Также предприятием осуществляется ремонт данного оборудования.

ГУП ДНР «ПМЗ» эффективно решает проблемы транспортировки материалов и грузов, оптимально подбирает оборудование для условий его эксплуатации.



Основные виды продукции:

- колесные пары и металлолом образовавшиеся после разборки непригодных для эксплуатации ж/д вагонов;
- ленточные конвейеры различных типоразмеров, шириной ленты от 400 до 2000 мм.

Гарантия на выпускаемое оборудование составляет три года для самых тяжелых условий эксплуатации, что подтверждено практикой на предприятиях России, Узбекистана.

Конвейеры могут комплектоваться подшипниками, гидромуфтами, электродвигателями, транспортерными лентами и др., выпускаемыми известными в мире фирмами.

ПРОИЗВОДИТЕЛЬНАЯ КОМПАНИЯ «АГРОМАШ-ТЕХНИКА», ООО

Адрес: 283007, г. Донецк, ул. Жмуры, 1

Телефон: +7 (949) 330-21-42

E-mail: donetsk_sv@mail.ru

ИНН: 9309020009

ОГРН: 1229300134359

ООО «Производственная компания «Агромаш-Техника» было основано в 2009 году и специализируется на производстве почвообрабатывающей техники. Специалисты завода совершенствуют существующие модели и разрабатывают новые с учетом требований заказчиков.

Основные направления деятельности:

- дисковые и зубовые бороны;
- дискаторы;
- культиваторы;
- катки;
- запчасти к сельскохозяйственной технике АГ, УДА, ПД, БДТ;
- ремонт и восстановление сельскохозяйственной техники;
- запчасти под заказ.

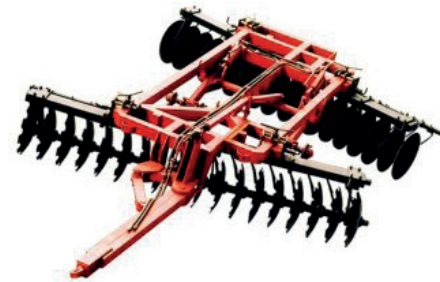

СНЕЖНЯНСКИЙ ЗАВОД ХИМИЧЕСКОГО МАШИНОСТРОЕНИЯ, ООО

Адрес: 286510, г. Снежное, ул. Советская, 101

Телефон: +7 (949) 326-40-29

E-mail: szhm64@yandex.ru

ИНН: 9304005487

ОГРН: 1229300055423



ООО «Снежнянский завод химического машиностроения» изначально основан в 1960 году, был введен в эксплуатацию в 1964 году и зарекомендовал себя как отличный и добросовестный партнер ещё со времён СССР. В целом опыт работы на рынке выпускаемой продукции составляет более 55 лет, завод с богатым опытом и давними традициями в области изготовления и поставки технологического оборудования для многих отраслей промышленности.

Основными потребителями продукции являются:

- ООО «АЛЬЯНСМАШ» г. Москва;
- ГУП ДНР «Энергия Донбасса» г. Донецк;
- ООО «ЮГМК».

Основные поставщики сырья:

- ООО «АЛЬЯНСМАШ» г. Москва;
- ООО «ЮГМК» («Алчевский металлургический комбинат»).

Номенклатура выпускаемой продукции:

- теплообменное оборудование;
- емкостное оборудование;
- массообменное оборудование;
- сепарационное и фильтровальное оборудование;
- холодильно-компрессорное оборудование;
- теплообменные аппараты;
- холодильно-компрессорное оборудование;
- вспомогательные емкостные аппараты;
- соединительные детали трубопроводов.

Дополнительная информация:

сертификаты соответствия Техническому регламенту таможенного союза ТР ТС 032/2013 на емкостное, и теплообменное оборудование:

- № ЕАЭС RU C-DN.АБ53.В.04347/22;
- № ЕАЭС RU C-DN.АЖ58.В.03443/22;
- № ЕАЭС RU C-DN.АЖ58.В.03444/22.



СТАЛЬКОНСТРУКЦИЯ, СПЕЦИАЛИЗИРОВАННОЕ УПРАВЛЕНИЕ № 112, ЧАО

Адрес: 287517, г. Мариуполь, ул. Евпаторийская, 49

Телефон: +7 (949) 714-36-12

E-mail: su112stal@mail.ru

ИНН: 9310004636

ОГРН: 1229300140343

Компания основана в 1943 году, как Особое строительно-монтажное управление Московского треста «Стальконструкция», основной задачей которого было восстановление разрушенных войной объектов и сооружений металлургических заводов Азовсталь и им. Ильича. С увеличением объемов работ по монтажу новых объектов, а также расширением работ за пределами г. Мариуполя, ОСМУ-12 было переподчинено вновь образованному тресту «Донбасстальконструкция» и получило наименование «Специализированное управление №112».

Основные виды продукции:

- монтаж стальных и сборных железобетонных конструкций: промышленных и общественных зданий, объектов специального назначения;
- монтаж технологического оборудования и грузоподъемных машин и механизмов;
- реконструкция действующих объектов;
- изготовление металлоконструкций широкого спектра.

Дополнительные сведения:

- лицензия на ведение хоз.деятельности АЕ №181202 от 25.09.2012 бессрочная.
- сертифицирована система менеджмента качества ISO 9001:2015.

ТЕХНО-ВЕРТИКАЛЬ, ООО

Адрес: 283053, г. Донецк, ул. Георгия Димитрова, 2
Телефон: +7 (856) 340-52-21
E-mail: tehno.vertikal@gmail.com
ИНН: 9308004156
ОГРН: 1229300024348

Основано в ноябре 2011 года. Предприятие специализируется на производстве запасных частей для горнодобывающей промышленности.

Основные виды продукции:

- секции скребковой цепи;
- гидроцилиндры;
- головка обводная;
- втулки;
- крышки;
- катки;
- оси;
- звездочки;
- кольцо;
- резцедержатель.



ТЕХНОСОЮЗ, ООО

Адрес: 286123, г. Макеевка, ул. Терриконная, 8

Телефон: +7 (949) 395-69-55

E-mail: vaskevichmichail@mail.ru,
findir@techno.dn.ua

ИНН: 9311003120

ОГРН: 1229300018177

Завод универсального машиностроения ООО «Техносоюз» образован в 1992 году.

Основные направления деятельности:

- производство оборудования для горно-обогатительной промышленности;
- изготовление нестандартного оборудования по чертежам заказчика.

Основные виды продукции:

- фильтрующие и осадительные центрифуги;
- сгуститель радиальный;
- питатели;
- сита щелевые плоские для грохотов и прочих машин;
- сита щелевые дуговые;
- роторы для центрифуг;
- конвейеры (ленточные, цепные, винтовые).

Оборудование ООО «Техносоюз» хорошо зарекомендовало себя во многих странах ближнего и дальнего зарубежья (РФ, Казахстан, Грузия, Германия, Франция, Канада).



ТОРЕЗСКИЙ ЭЛЕКТРОТЕХНИЧЕСКИЙ ЗАВОД, ГУП ДНР

Адрес: 286600, г. Торез, ул. Ленина, 296

Телефон: +7 (949) 363-90-53

E-mail: info@gp-tetz.ru

Сайт: gp-tetz.ru

ИНН: 9304015076

ОГРН: 1229300115021



взрывозащищенной электроаппаратуры для угольной промышленности.

На базе целостного имущественного комплекса «Торезский электротехнический завод» в 2017 году создано ГП «Торезский электротехнический завод».

Завод специализируется на выпуске горношахтного оборудования и колесной техники. Предприятие оснащено современным

Дополнительная информация:

- Сертификат соответствия ISO 9001:2015.

Торезский электротехнический завод основан в 1949 году. Первоначально выполнял заказы, связанные с ремонтом и восстановлением шахт Донбасса.

В 1950 году предприятие наладило выпуск

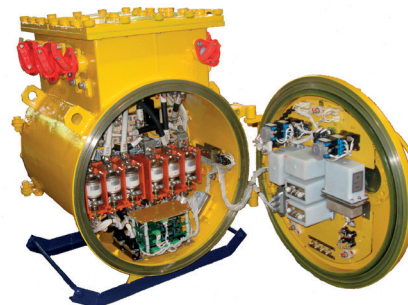



производственным и испытательным оборудованием.

Основные направления деятельности:

- лазерная резка (станок лазерной резки TruLaser 3030);
- токарные, фрезерные работы;
- изготовление деталей из пластмасс;
- термообработка и шлифовка деталей.

Основные виды продукции:

- Пускатели серии ПВИТ-М;
- Соединители СНВ-М;
- АВВ-400/250;
- АШТ;
- ПВИ-МВПП.

Производственные мощности:

- 300 аппаратов в месяц.





ХАРЦЫЗСКИЙ МАШИНОСТРОИТЕЛЬНЫЙ ЗАВОД, ООО

Адрес: 286709, г. Харцызск, ул. Кононенко, 2

Телефон: +7 (949) 319-56-53

E-mail: donposh_eo@mail.ru

ИНН: 9304001115

ОГРН: 1229300011588

Харцызский машиностроительный завод основан в 1897 году. С начала боевых действий в 2014-м году производственная деятельность предприятия не прекращалась. Завод освоил серийный выпуск и вывел на рынок новые наименования техники и оборудования. В частности, до 2014-года ООО «ХМЗ» выпускал 86 видов противопожарной продукции, в данный момент серийно производит 265 видов продукции, из них 154 вида пожарной арматуры. Противопожарная продукция ООО «ХМЗ» прошла необходимые испытания и имеет Сертификаты Соответствия в РФ.

Завод более 80 лет непрерывно работает на своих профильных рынках в странах, использующих стандарты ГОСТ и экспортирует продукцию в 26 государств. Только на территории РФ завод поддерживает контракты с более, чем восемью сотнями предприятий и организациями.

Основные виды продукции:

- пожарная арматура: стволы лафетные, стволы ручные, головки соединительные, колонки, разветвления, гидроэлеваторы, генераторы пены, пеносмесители, клапаны пожарных кранов и т.д.;
- десятки видов литых изделий для нужд ОАО «РЖД» и метрополитенов РФ;

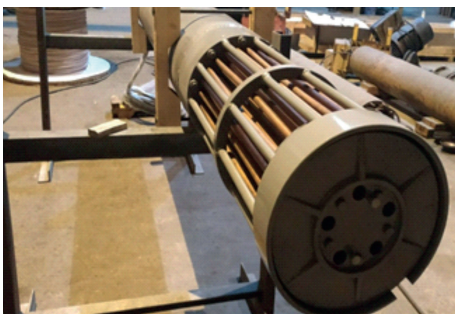

- центраторы-турбулизаторы нескольких видов, применяемых в нефтяной отрасли при бурении нефтяных скважин;
- соединительная арматура и замки, используемые в строительной отрасли при монтаже быстровозводимой бетонной опалубки;
- агрегаты электронасосные центробежные погружные шахтные для воды;
- агрегаты электронасосные для промышленного и сельхоз водоснабжения, для подачи морской воды на морские платформы, для нужд систем охлаждения, как вспомогательное оборудование в нефтедобывающей промышленности.

Планируется дополнить выпуск:

- 43 видами соединительных пожарных головок, изготовленных методом литья под давлением;
- 23 видами пожарно-технического вооружения в морском исполнении, предназначенными к использованию в агрессивной соленой среде плавательных средств и портовых сооружений;
- 52 видами подземных пожарных гидрантов;
- водоподъемными колоннами высотой до 450 метров, используемыми в системах шахтных водоотливов для монтажа агрегатов электронасосных погружных центробежных шахтных;
- 6 видами закачных порошковых огнетушителей и огнетушащим порошком собственного производства для их зарядки.

ЭНЕРГОМАШ-ДОНБАСС, ООО

Адрес: 283080, г. Донецк, ул. Шутова, 12/17
Телефон: +7 (856) 389-93-28
E-mail: emdua@yandex.ru
ИНН: 9303005332
ОГРН: 1229300034424

ООО «Энергомаш-Донбасс» специализируется на производстве взрывобезопасных трансформаторных подстанций, предназначенных для электроснабжения подземного электрооборудования в шахтах, рудниках, разрезах угольной и других горнодобывающих отраслей промышленности.

Основные виды продукции:

- взрывобезопасные трансформаторные подстанции серии ПВКТ номинальной мощностью от 100 до 1000 кВА на напряжения 400, 690, 1200 В.

Трансформаторные подстанции серии ПВКТ сертифицированы на территории ДНР, РФ, Беларуси, Казахстана и др.

Также предприятием освоен выпуск трансформатора сухого передвижного ТСП-160/6-0,23, предназначенного для питания выпрямительных агрегатов в электрических сетях переменного тока частотой 50 Гц в рудниках и шахтах неопасных по газу и пыли. Помимо основного вида деятельности, ООО «Энергомаш-Донбасс» выполняет различные виды ремонта взрывобезопасного шахтного электрооборудования.



Адрес: 283037, г. Донецк, ул. Петровского, 2А
Телефон: +7 (856) 388-80-30, +7 (856) 388-80-35,
+7 (949) 314-56-85
E-mail: arlite@arlite.dn.ua
ИНН: 9302000155
ОГРН: 1229300002579

Предприятие основано в декабре 1994 года и является производителем конвейерных лент, рукавов высокого давления и горно-шахтного оборудования для компаний, деятельность которых связана с добычей и переработкой угля.

Основные виды продукции:

- конвейерные ленты;
- рукав высокого давления;
- горно-шахтное оборудование.

В зависимости от условий эксплуатации и назначения ООО «Эрлайт» изготавливает конвейерные ленты:

- общего назначения;
- пищевые;
- морозостойкие;
- теплостойкие;
- трудновоспламеняющиеся морозостойкие;
- трудногорючие.

Транспортерные ленты изготавливаются шириной от 500 мм до 1200 мм на основе синтетических полиэфирных тканей типа EP, PP, PA разрывной

прочностью в продольном направлении 100, 125, 160, 200, 250, 315, 400, 500 Н/мм с количеством прокладок в каркасе от 2 до 6, с резиновой двухсторонней обкладкой 2-12 мм и резиновыми бортами.

При производстве конвейерных лент используется высококачественное сырье мировых производителей. Предприятие оснащено современным технологическим оборудованием.

Также ООО «Эрлайт» производит резинотехнические изделия:

- смеси резиновые невулканизированные;
- пластины футеровочные, резиновые и резинотканевые.

ООО «Эрлайт» оказывает услуги:

- выбор параметров и обоснование технико-экономической целесообразности применения конвейерной ленты;
- монтаж, наладка и сдача в эксплуатацию ленточного конвейера;
- сервисное сопровождение конвейерного транспорта предприятия и пр.

На заводе имеется современная лаборатория, оснащенная комплексом стендов и приборами для проведения испытаний.





ПРОМЫШЛЕННОСТЬ
СТРОИТЕЛЬНЫХ
И НЕРУДНЫХ
МАТЕРИАЛОВ



Адрес: 286126, г. Макеевка,
пр-т Генерала Данилова, 51
Телефон: +7 (949) 392-20-41
E-mail: abz0002015@mail.ru
ИНН: 9311019441
ОГРН: 1229300146470



Производственный комплекс ООО «АБЗ» построен в 1969 году.

ООО «АБЗ» – это промышленное предприятие работающее в сфере строительства дорог (полный цикл от производства смесей горячих асфальтобетонных тип Б марка I и II до укладки асфальтобетона (текущие ремонты автодорог).

Основные виды продукции:

- смесь плотная мелкозернистая асфальтобетонная.



АЛЕНКОМП-БЕТОН, ООО

Адрес: 287642, г. Мариуполь, ул. Станиславского, 1

Телефон: +7 (949) 530-75-33

E-mail: alencomp.beton@mail.ru

ИНН: 9310005781

ОГРН: 1229300142400

ООО «Аленкомп-Бетон» осуществляет производственную деятельность с 2019 года, зарегистрировано на территории ДНР в 2022 году.

Основные виды продукции:

- бетон товарный;
- бетонные блоки.



АРКОН, МАККП

Адрес: 283009, г. Донецк, ул. Собинова, 2Б
Телефон: +7 (856) 381-84-92, +7 (949) 469 61-56
E-mail: makparkon@rambler.ru
ИНН: 9303016687
ОГРН: 1229300103669

МАККП «АРКОН» зарегистрировано на территории ДНР с 2016 года.

Основные виды продукции:

- мебель;
- окна;
- двери;
- мебель для храмов.

Производственные мощности:

- 40-50 штук готовой продукции в месяц.



АРТ СТРОЙ, ООО

Адрес: 286115, г. Макеевка, Юго-Западная
промышленная зона, 3

Телефон: +7 (949) 623-93-97

E-mail: art.stroy.dn@gmail.com

ИНН: 9311016553

ОГРН: 1229300110005



Производственный комплекс построен в 2010 году.

ООО «АРТ СТРОЙ» – лидер среди производителей железобетонных изделий необходимых для разных сфер деятельности на территории ДНР и ЛНР. Продукция предприятия может применяться для строительства жилых домов, перекрытия теплотрасс, облагораживании помещений

предназначенных для сельскохозяйственного производства.

Основные виды продукции:

- плиты перекрытия, панельные плиты, перемычки, стеновые панели, крупнопанельное домостроение, сваи, лестничные марши, балки, регия, ЖБИ по индивидуальным чертежам заказчика.

АТЛОН, ООО

Адрес: 286108, г. Макеевка, пос. МакНИИ, 35, пом.2
Телефон: +7 (856) 322-18-87, +7 (949) 382-02-02
E-mail: atlon-llc@yandex.ru
ИНН: 9311010375
ОГРН: 1229300055621

Производственный комплекс построен в 2010 году.

ООО «АРТ СТРОЙ» – лидер среди производителей железобетонных изделий необходимых для разных сфер деятельности на территории ДНР и ЛНР. Продукция предприятия может применяться для строительства жилых домов, перекрытия теплотрасс, облагораживании помещений предназначенных для сельскохозяйственного производства.

Основные виды продукции:

- плиты перекрытия, панельные плиты, перемычки, стеновые панели, крупнопанельное домостроение, сваи, лестничные марши, балки, ригеля, ЖБИ по индивидуальным чертежам заказчика.



БЕТОМИКС, ООО



Адрес: 283060, г. Донецк, ул. Шахтёров Донбасса, 1

Телефон: +7 (949) 334-91-19, +7 (949) 441-26-97

E-mail: buh.betomix@gmail.com, market.betomix@gmail.com

ИНН: 9309021330

ОГРН: 1229300151651

ООО «Бетомикс» производит бетон товарный всех марок, строительные растворы, а также изделия из бетона для строительства.

Предприятие является единственным в ДНР по производству железобетонных стоек для опор высоковольтных линий. Стойки производятся в строгом соответствии с ТУ 5863-007-00113557-94 и на основании чертежей, соответствующих данным ТУ.

Состав товарного бетона для производства стоек разработал ООО «Донецкий ПромстройНИИпроект».

Основные виды продукции:

- бетон товарный всех марок;
- строительные растворы;
- изделия из бетона для строительства.

Производственные мощности:

- стойка СВ95-3 – 260 штук в день и стойка СВ 105-5 – 130 штук в день;
- плита забора – 4 штук в день;
- фундамент заборный – 4 штуки в день;

- кольцо колодезное – 10 штук в день;
- фундаментный блок – 260 штук в день;
- плита перекрытия кабельных каналов – 60 штук в день;
- бордюр ж/б литых – 20 штук в день;
- перемычка брусковая – 30 штук в день;
- подпятник – 20 штук в день;
- плита перекрытия колодца и плита ленточного фундамента – 20 штук в день;
- плита дорожная – 4 штуки в день;
- бетон марок от М100 до М400 – 80-90 м³ в час.



ГАТИЦКИЙ Г.С., ИП

Адрес: 286132, г. Макеевка, ул. Панченко, 84/12

Телефон: +7 (949) 393-47-56

E-mail: GERMAN5577@GMAIL.COM

ИНН: 614331709260

ОГРН: 323930100024551

ИП Гатицкий Г.С. (Завод «Элком») внедряет современные технологии. На предприятии используются передовые автоматические системы по производству светопрозрачных фасадов, металлопластиковых, алюминиевых и деревянных конструкций, а также обработке композитного материала.

Для достижения максимальной точности, минимизации влияния человеческого фактора используется новейшее оборудование известных европейских производителей.

Также компания выполняет работы по изготовлению арок, с соблюдением всех технологических процессов и требований.

Основные направления деятельности:

- металлопластиковые окна (энергосберегающие, тонированные, раздвижные, ламинированные, нестандартные);
- алюминиевые системы (фасады, раздвижные системы, офисные перегородки, зимний сад);
- остекление балконов и лоджий;

- жалюзи и роллеты (секционные ворота, жалюзи, защитные роллеты);
- подоконники, отливы, москитные сетки;
- гибка арок.

Производственные мощности:

- 500 штук готовой продукции в месяц.

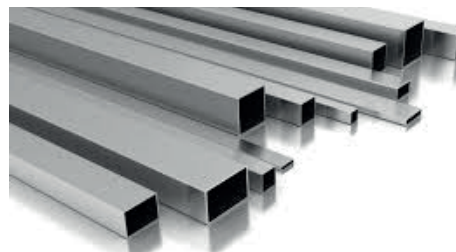

ГЕОМАШ-ПЛАСТ, ООО

Адрес: 286700, г. Харцызск, ул. Октябрьская, 51/77

Телефон: +7 (949) 329-65-54

E-mail: fugik@mail.ru

ИНН: 9304017355

ОГРН: 1229300144985

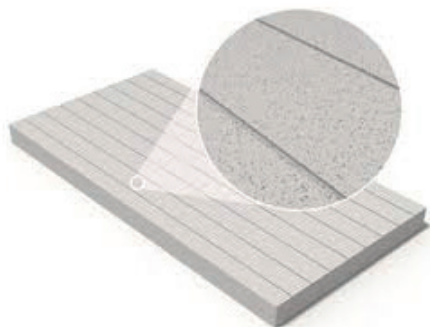

ООО «Геомаш-Пласт» осуществляет свою деятельность с 2021 года под ТМ «Геомаш». Предприятие производит пенополистирол и фасадный декор.

Основные виды продукции:

- плиты теплоизоляционные по ГОСТ 15588-2014, плотностью ППС 13, размером 1000x1000 мм, 1000x2000 мм, любой толщины.

Производственные мощности:

- до 700 м³ в месяц.

ГИЛЬДИЯ ГРУПП, ООО

Адрес: 283023, г. Донецк, ул. Шаповалова, 3А
Телефон: +7 (949) 777-33-22
E-mail: sales@gildia-group.ru
ИНН: 9303018839
ОГРН: 1229300111457

ООО «ГИЛЬДИЯ ГРУПП» — горнодобывающее предприятие, созданное в 2016 году, объединяющее в себе богатые горняцкие традиции Донбасса и современные решения в области горного дела.

Основным видом деятельности ООО «ГИЛЬДИЯ ГРУПП» является добыча гранитов для производства фракционного щебня и добыча песка для нужд гражданского, промышленного и дорожного строительства.

Сырьевой базой служат Стыльское месторождение гранитов и Прохоровское месторождение строительных песков (категории).





Основные виды продукции:

ГОСТ 31424-2010

- отсев гранитный фр. 0-5 мм

ГОСТ 7392-2014

- щебень гранитный фр. 25-60 мм М1200

ГОСТ 25607-2009

- песчано-щебеночная смесь фр. 0-80 мм
- песчано-щебеночная смесь фр. 0-40 мм

ГОСТ 8736-2014

- песок природный для строительных работ крупнозернистый
- песок природный для строительных работ мелкозернистый



ГОСТ 8267-93

- щебень гранитный фр. 5-10 мм М1200
- щебень гранитный фр. 5-20 мм М1200
- щебень гранитный фр. 10-20 мм М1200
- щебень гранитный фр. 20-40 мм М1200
- щебень гранитный фр. 40-70 мм М1200

ГОСТ 32703-2014 (ЕВРОФРАКЦИИ)

- щебень гранитный фр. 0-4 мм
- щебень гранитный фр. 4-8 мм
- щебень гранитный фр. 8-11,2 мм
- щебень гранитный фр. 11,2-16 мм



ГОЛЬФСТРИМ 2006, ООО

Адрес: 283060, г. Донецк, ул. Шахтёров Донбасса, 1Н
Телефон: +7 (949) 323-24-94, +7 (949) 318-79-44
E-mail: golfstrim.sbyt@gmail.com
ИНН: 9309002419
ОГРН: 1229300015174

ООО «ГОЛЬФСТРИМ 2006» зарегистрировано на территории ДНР с 2015 года. Предприятие специализируется на производстве штучных строительных изделий из бетона.

Основные виды продукции:

- тротуарная плитка;
- поребрик тротуарный прессованный;
- бордюры;
- шлакоблок прессованный М100.

Производственные мощности:

- тротуарная плитка – 150 штук в день;
- поребрик – 350 штук в день;
- бордюр – 350 штук в день;
- шлакоблок – 200 штук в день.



ГРАНИТ, ООО, КАМНЕОБРАБАТЫВАЮЩИЙ ЗАВОД

Адрес: 286211, г. Шахтёрск, ул. Ленина, 85
Телефон: +7 (949) 105-10-10, +7 (856) 554-01-06
E-mail: zavod_granit@mail.ru
ИНН: 9304006829
ОГРН: 1229300063849

Камнеобрабатывающий завод «Гранит» создан в 2013 году на базе Камнеобрабатывающего завода «Омфал» и является одним из поставщиков гранита.

Камнеобрабатывающий завод «Гранит» – это современное предприятие, включающее полный производственный цикл – от добычи и обработки натурального природного камня до реализации готовой продукции.

В основе успеха завода – современное оборудование, использование только высококачественных материалов и инструмента, а также профессионализм сотрудников.



Основные направления деятельности:

- добыча и распиловка гранитных блоков;
- изготовление модульной плиты и полосы толщиной 10, 20 и 30 мм;
- изготовление плит нестандартных размеров.

ГРАНИТ, ООО, ТОРГОВЫЙ ДОМ

Адрес: 286108, г. Макеевка, ул. Свердлова, 10
Телефон: +7 (949) 321-17-86, +7 (856) 322-33-06,
 +7 (949) 421-60-56
E-mail: tdgranitt@mail.ru
ИНН: 9311001081
ОГРН: 1229300006100

ООО «ТД «ГРАНИТ» специализируется на производстве строительных материалов (газобетонные блоки). За период своей деятельности предприятие зарекомендовало себя как надежный партнер, уверенно заняв нишу на рынке производства газобетонных блоков в ДНР.

ООО «Торговый дом «Гранит» успешно строит долгосрочные, доверительные партнерские отношения с каждым клиентом. А огромный опыт и высокий профессионализм обеспечивают высокие показатели качества выполняемой работы.

Основные виды продукции:

- стеновые и перегородочные газобетонные блоки;
- шлакоблоки;
- строительные смеси ТМ «ГРАНИТ»;
- тротуарная плитка ФЭМ «Старый город»;
- плиточный клей.

Производственные мощности:

- до 25 м³ газобетонных блоков в сутки.



ДОНЕЦКИЙ ЗАВОД СТРОИТЕЛЬНЫХ МАТЕРИАЛОВ «АСТОР», ООО

Адрес: 283077, г. Донецк, ул. Артемовская, 379
Телефон: : +7 (949) 317-30-09, +7 (949) 508-61-53,
+7 (856) 343-82-59
E-mail: stankorom2@gmail.com
ИНН: 9309005160
ОГРН: 1229300030332

Донецкий завод строительных материалов «Астор» - современное предприятие с высоким технологическим уровнем производства товарного бетона, растворов и сборного железобетона, с широким спектром строительных услуг, а также высокой организацией управления качеством.

Предприятие участвует в программе восстановления разрушенных жилых и социальных объектов Республики.

Завод оснащен технологической линией SIMEM (Италия) с полным автоматизированным циклом производства, которая позволяет:

- дозировать материалы с точностью до 0,5% и гарантировать высокое качество бетонной смеси;
- регулировать время перемешивания смеси и оптимизировать время загрузки автомиксера до 5 мин;
- гарантировать максимальную однородность смеси (линии оснащены двухвальными активаторами);
- получать смеси с четко заданными характеристиками по прочности, водонепроницаемости и морозостойкости.

Завод «Астор» осуществляет доставку бетона и растворов собственными

автобетоносмесителями объемами от 5 до 8 м³ по всей территории Республики, предоставляет услуги подачи бетона и растворов при помощи собственной спецтехники. В арсенале завода имеется стационарный насос и автомобильный бетононасос.

Завод изготавливает и осуществляет поставку железобетонных изделий, как для гражданского, так и для промышленного строительства.

Основные виды продукции:

- дорожный бордюр;
- кольца стеновые;
- плиты перекрытия;
- плиты днища;
- фундаментные блоки стен и подвалов;
- другие изделия из железобетона.

Производственные мощности:

- 60 тыс.м³ в год товарного бетона.



ДОНПРОМСЕРВИС-97, ООО (БАУЭР, ООО)

Адрес: 283052, г. Донецк, пр-т Ильича, 76

Телефон: +7 (949) 404-80-04

E-mail: ivan-orlov@bk.ru

ИНН: 9303013630

ОГРН: 1229300081526



Производственный комплекс построен в 1998 году. Предприятие является производителем оконных и дверных конструкций на территории ДНР, единственным производителем профилей из ПВХ и АЛЮ.

Основные виды продукции:

- оконно-дверные конструкции из ПВХ;
- оконно-дверные конструкции из АЛЮ;
- профили из алюминиевых сплавов;
- профиль из ПВХ;
- панели ПВХ и комплектующие к ним.



ДОНСПЕЦПРОМ, ООО

Адрес: 283087, г. Донецк, ул. Калинина, 51
Телефон: +7 (856) 387-49-01, +7 (949) 348-30-35
E-mail: donspetsprom@gmail.com
ИНН: 9309001616
ОГРН: 1229300010818

ООО «Донспецпром» основано в 1993 году.

Предприятие имеет сертифицированную лабораторию, выдает паспорта качества на растворобетонные смеси, проводит испытания щебней, цементов, песков.

Также ООО «Донспецпром» осуществляет работы по производству асфальтобетона, капитальному ремонту и восстановлению дорожного полотна.

Основные виды продукции:

- бетон;
- цементный раствор (все марки);
- шлакоблок;
- ФСБ;
- бордюры;
- асфальтобетон.

Производственные мощности:

- бетонные смеси – 2400 м³ в год;
- асфальтобетон – 130 тыс. тонн в год.



ЕКАТЕРИНОВСКИЙ КАРЬЕР, ООО (УКРРОСКАОЛИН, ООО)

Адрес: 287010, Володарский р-н,
с.п. Малоянисольское, с. Катериновка,
ул. Ленина, 43

Телефон: + 7 (949) 631-85-27

E-mail: officekaolin@ya.ru

ИНН: 9307008126

ОГРН: 1229300127759



ООО «ЕКАТЕРИНОВСКИЙ КАРЬЕР» зарегистрировано на территории ДНР в 2022 году.

Основной вид деятельности предприятия – добыча, обогащение и реализация комплексного полевошпатового сырья – щелочного каолина.

Калиево-полевошпатовая смесь представляет собой комплексное сырье для производства: керамической плитки и керамогранита, электрофарфора (высоковольтных изоляторов), фарфоро-фаянсовых изделий, санитарно-керамических изделий, керамического кирпича.

Основные виды продукции:

- каолины.

ИНТЕР-ВУД, ООО

Адрес: 283058, г. Донецк, ул. Бессарабская, 19А
Телефон: +7 (856) 306-22-22, +7 (949) 332-01-83
E-mail: inter_wood@rambler.ru
ИНН: 9308006770
ОГРН: 1229300044082

ООО «ИНТЕР-ВУД» зарегистрировано на территории ДНР с 2015 года.

Предприятие специализируется на изготовлении нестандартных деревянных изделий и использует в своём производстве ясень, бук, дуб, красное дерево.

Основные виды продукции:

- двери;
- мебель;
- лестницы;
- предметы интерьера.

Производственные мощности:

- 50 дверей в месяц



ЛАРИН В.В.,ИП

Адрес: 283092, г. Донецк, ул. Независимости, 12/4

Телефон: +7 (949) 759-07-59

E-mail: instoneblock-kurdyukov@yandex.ru

ИНН: 910317124302

ОГРН: 323930100148092



ИП Ларин В.В. (завода «INSTONE») специализируется на производстве высококачественного сертифицированного вибропрессованного пропаренного шлакоблока, полублоков, кирпича одинарного шлакового, поребрика, бордюров дорожных, плитки тротуарной прессованной: «кирпич», «тавр», «старый город».

Производственные мощности:

- шлакоблок, полублок – 12000 штук в сутки;
- кирпич – 24000 штук в сутки;
- плитка тротуарная – 1600 м² в сутки;
- бордюр, поребрик – 800 м в сутки.

ЛИГОС БЕТОН, ООО

Адрес: 287642, г. Мариуполь, квартал 26, 1,
помещение 36

Телефон: +7 (949) 708-94-04

E-mail: ligosoffice@gmail.com

ИНН: 9310001917

ОГРН: 1229300134469

ООО «Лигос Бетон» осуществляет производственную деятельность с 2017 года, зарегистрировано на территории ДНР в 2022 году.

Основные виды продукции:

- товарный бетон всех классов прочности.



МАКЕЕВСКИЙ ЗАВОД «СТРОЙДЕТАЛЬ», ГУП ДНР

Адрес: 286155, г. Макеевка, ул. Щербакова, 12

Телефон: +7 (856) 327-35-95, +7 (949) 322-91-27

E-mail: beton_777@bk.ru

ИНН: 9311015126

ОГРН: 1229300100040



Предприятие зарегистрировано в Едином государственном реестре юридических лиц. Предприятие перерегистрировано Распоряжением Совета Министров ДНР от 10.03.2017 №5, находится в сфере управления Министерства угля и энергетики ДНР.

Основные виды продукции:

- опоры для контактной сети (ЛЭП);
- фундаменты для стальных опор;
- фундаментные ЖБИ блоки для стен подвалов;
- плиты перекрытия;
- кольцо стеновое;
- затяжка шахтная;
- элементы шахтной крепи;
- бетонит

МАРИУПОЛЬАВТОДОР, МУП АГМ

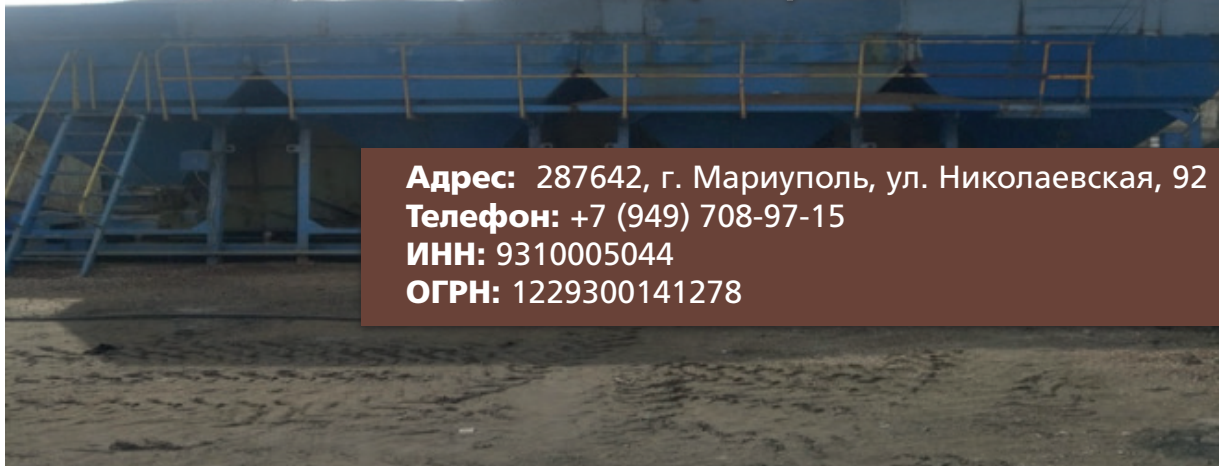

Адрес: 287642, г. Мариуполь, ул. Николаевская, 92
Телефон: +7 (949) 708-97-15
ИНН: 9310005044
ОГРН: 1229300141278

МУП АГМ «Мариупольавтодор» зарегистрировано на территории ДНР в 2022 году. Предприятие специализируется на производстве асфальтно-бетонной смеси для ремонта и строительства дорог и автострад.

Основные виды продукции:

- бетонные растворы, готовые для использования;
- изделия из бетона для строительства



МД СТОУН, ООО

Адрес: 283084, г. Донецк, ул. Кирова, 90

Телефон: +7 (949) 324-24-20

E-mail: mdstone2016@yandex.ru

ИНН: 9302009630

ОГРН: 1229300168393



Компания МД СТОУН предлагает красивый и долговечный вариант отделки наружных и внутренних плоскостей зданий, изготавливает и реализует мраморные и гранитные материалы для выполнения следующих работ: облицовка фасадов, цоколя, клумб, бассейнов, арок, внутренних интерьеров.

Основные виды продукции:

- плитка мраморная;
- подоконник мраморный.

МЕХАНИК, МЧП

Адрес: 286200, г. Шахтерск, ул. Космонавтов, 1А
Телефон: +7 (949) 430-04-03
E-mail: oknamehanic@rambler.ru
ИНН: 9304005991
ОГРН: 1229300058591

МЧП «Механик» зарегистрировано на территории ДНР с 2015 года.

Основные направления деятельности:

Предприятие специализируется на производстве пластиковых окон и дверей.

Производственные мощности:

- до 300 м² в месяц.





МОДУС, ООО

Адрес: 283023, г. Донецк, ул. Харитонова, 14Е

Телефон: +7 (856) 345-28-52

E-mail: mstyle.zavod@mail.ru

ИНН: 9303027030

ОГРН: 1229300154423



ООО «Модус» изготавливает деревянные окна и двери с 1998 года. Предприятие является одним из самых современных и оснащённых деревообрабатывающих предприятий ДНР. На площади более 3500 м² производятся наружные ограждающие конструкции – деревянные окна, входные двери, фасады и внутренние элементы – межкомнатные двери, элементы отделки интерьера. Продукция производится по действующим ГОСТам. Производственный процесс построен с учетом обработки изделий на станках с ЧПУ.

ООО «МОДУС» по основным видам продукции имеет Декларации о соответствии, которые регистрируются аккредитованным органом по сертификации на территории РФ.

Производственные мощности:

- 5000 м² деревянных окон в год;
- 1000 дверных блоков в год.

МОНОЛИТСТРОЙСЕРВИС, ООО

Адрес: 283041, г. Донецк, ул.Шахтная, 89

Телефон: +7 (949) 364-08-14

E-mail: monolit.strojservis@yandex.ru

ИНН: 9308020743

ОГРН: 1229300153499

ООО «МонолитСтройСервис» осуществляет свою деятельность с 2000 года. Предприятие производит бетон и растворы всех марок. Доставка бетона осуществляется миксерами (автобетоносмесителями) по ДНР, по заявке возможна работа автобетононасоса. Вся продукция сертифицирована.

Основные виды продукции:

- бетонные и цементные растворы;
- фундаментные блоки стеновые (ФБС);
- плиты перекрытия (канальные);
- заборные плиты.

Производственные мощности:

- бетон – 500 м³ в сутки.



МУДРЫЙ М.Н., ИП

Адрес: 283492, г. Донецк, ул. Паши Ангелиной, 50

Телефон: +7 (949) 337-19-86

E-mail: tov_bam@mail.ru

ИНН: 614028140174

ОГРН: 323930100260326

Предприятие является производителем оконных и дверных конструкций, сборочный цех запущен в 2013 году.

Основные виды продукции:

- оконно-дверные конструкции из ПВХ.



НАУТИЛУС, ООО

Адрес: 286420, г. Енакиево, пр-т Берегового, 40А
Телефон: +7 (856) 525-75-40, +7 (949) 331-11-60,
+7 (949) 331-11-61

E-mail: oonautilus@bk.ru

ИНН: 9307003505

ОГРН: 1229300059548



ООО «Наutilus» зарегистрировано на территории ДНР с 2015 года. Производственные возможности предприятия позволяют изготавливать металлопластиковые окна разнообразных форм и конфигураций (прямоугольные, арочные, трапециевидные, эркерные и проч.) с широкой цветовой гаммой и различными вариантами открывания, а также витражное остекление и балконы.

Основные направления деятельности:

- изготовление пластиковых окон, дверей и стеклопакетов.

Производственные мощности:

- металлопластиковых конструкций – 650 ед. в месяц;
- стеклопакетов – 6500 ед. в месяц.

НАУЧНО-ПРОИЗВОДСТВЕННОЕ ПРЕДПРИЯТИЕ ДОНБЛОК, ООО

Адрес: 283003, г. Донецк, ул. Левобережная, 11

Производственная площадка: г. Донецк,
ул. Светлого Пути, 1

Телефон: +7 (949) 313-14-59

E-mail: don.dks2015@yandex.ru

ИНН: 9302008926

ОГРН: 1229300154698

ООО «Научно-производственное предприятие «ДОНБЛОК» с 1997 года занимается ремонтно-строительными работами.

С 2003 года предприятие занимается производством шлакоблока, полублока, стolyарных изделий, тротуарной плитки, поребрика.

Мини-завод по производству шлакоблока, плитки ФЭМ, поребрика, бордюра использует технологию полусухого вибропрессования и мгновенной распалубки.

Контроль технологического процесса осуществляется с помощью промышленных компьютеров и под присмотром обслуживающего персонала.

Основные направления деятельности:

- производство мелкоштучных бетонных изделий .

Основные виды продукции:

- шлакоблок;
- полублок;
- тротуарная плитка;
- элементы мощения.

Производственные мощности:

- шлакоблок – 3 тыс. штук в смену;
- полублок – 12 тыс. штук в смену;
- ФЭМ – 220 м³ в смену;
- бордюр – 0,5 км в смену;
- поребрик – 1,0 км в смену.



НЕДРА, ГК

Юридический адрес: 283050, г. Донецк, бул. Пушкина, 34

Фактический адрес: 283001, г. Донецк, ул. Челюскинцев, 174

Телефон: +7 (949) 306-05-04, +7 (949) 723-15-77, +7 (949) 534-86-65

E-mail: office@nedradnr.ru

ИНН: 9303030610

ОГРН: 1229300169890



ГОСУДАРСТВЕННАЯ КОРПОРАЦИЯ

«НЕДРА»

В целях обеспечения экономической безопасности Донецкой Народной Республики, модернизации и инновационного развития

экономики, осуществления контрольных, управленческих и иных общественно полезных функций и полномочий в отдельных сферах и отраслях экономики Указом Главы ДНР от 24.09.2020 № 344 создана ГОСУДАРСТВЕННАЯ КОРПОРАЦИЯ «НЕДРА».

Основные виды продукции:

- щебень гранитный разнофракционный;
- отсев дробления гранитного щебня;
- известняк флюсовый обычный и доломитизированный;
- песок.





ГК «Недра» назначено временным администратором на целостные имущественные комплексы 9 предприятий, а именно:

- ПАО «ТЕЛЬМАНОВСКИЙ КАРЬЕР»;
- ГП «КАРАНСКИЙ КАРЬЕР»;
- ЧАО «КАЛЬЧИКСКИЙ КАРЬЕР»;
- ЧАО «НОВОТРОИЦКОЕ РУДОУПРАВЛЕНИЕ»;
- ООО «СОЦИАЛЬНОЕ ВОЗРОЖДЕНИЕ ДОНБАССА»;
- ООО «ДМИТРОВСКИЙ ГРАНИТНЫЙ КАРЬЕР - АСТОР»;
- ООО «ПКФ «АВТОДОРКОМПЛЕКТ»;
- ЧАО «КРАСНОПОЛЯНСКИЙ ПЕСЧАНЫЙ КАРЬЕР»;
- ООО «АНАДОЛЬСКИЙ ГРАНИТНЫЙ КАРЬЕР».



НИКА ТРЕЙД ИНВЕСТ, ООО

Адрес: 283015, г. Донецк, пр-т Мира, 15, офис 81

Телефон: +7 (949) 501-04-00

E-mail: Nika.treid.invest@gmail.com

ИНН: 9303023317

ОГРН: 1229300126109

Предприятие зарегистрировано на территории ДНР в 2021 году.

ООО «НИКА ТРЕЙД ИНВЕСТ» назначено временным администратором на целостные имущественные комплексы предприятий: ООО «НПП «ДОНБАСС-НЕРУДПРОМ», ООО «ДОНБАССКЕРАМИКА».



Предприятие занимается добычей каолина, измельчением и усреднением его с целью обеспечения потребителей высококачественным сырьем, а именно разработкой месторождения «Белая балка». Месторождение «Белая балка» расположено на расстоянии 60 км от Мариупольского морского порта и 14 км от железнодорожной узловой станции Волноваха Донецкой железной дороги.

Основные виды продукции:

- каолин;
- песок.

ОКНА ПЛАСТ, ООО

Адрес: 283029, г. Донецк, ул. Малова, 1Д

Телефон: +7 (949) 313-88-88

E-mail: olga_barannik@mail.ru

ИНН: 930801001

ОГРН: 1229300125515

ООО «Окна Пласт» зарегистрировано на территории ДНР с 2020 года. Предприятие выпускает изделия из поливинилхлорида, обладающие самыми высокими техническими характеристиками. Строительный комплекс полностью перешёл на применение оконных конструкций нового поколения на базе европейских профильных систем и стеклопакетов, обладающих широкими конструктивными и функциональными возможностями.

Основные направления деятельности:

- производство металлопластиковых изделий (окна и двери).

Производственные мощности:

- 150 ед. в день готовых изделий.

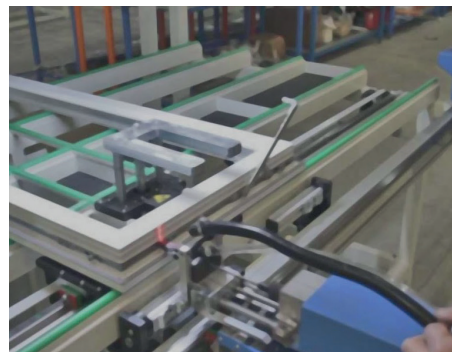

ОКНА-ПРОГРЕСС, ООО

Адрес: 283086, г. Донецк, ул. Лагутенко, 4
Телефон: +7 (949) 491-22-72, +7 (949) 507-28-98
E-mail: mail@okna-progress.com
Сайт: www.okna-progress.com
ИНН: 9308017606
ОГРН: 1229300122369



Предприятие изготавливает, доставляет и устанавливает пластиковые окна из оригинального профиля, является партнером концерна PROPLEX и использует в производстве технологии этого бренда.

Основные виды продукции:

- оконно-дверные конструкции из ПВХ;
- жалюзи.



ОСИПОВ С.С., ИП

Адрес: 283017, г. Донецк, ул. Сигова, 1Б
Телефон: +7 (949) 447-96-66, +7 (949) 447-96-69,
 +7 (949) 515-88-1
E-mail: dvernieresheniya@bk.ru
Сайт: <https://dveri-v-dom.com>
ИНН: 931100539786
ОГРН: 323930100255851

ИП Осипов С.С. (компания «Дверные решения») ведущий производитель эксклюзивных дверей в Донецке на протяжении 12 лет. Благодаря новейшему оборудованию и современной технологии, межкомнатные и входные двери, а также мебель — обладают высоким качеством и повышенными эксплуатационными свойствами. Компания обращает внимание на детали и использует только качественную фурнитуру от известных мировых брендов.

Основные виды продукции:

- двери входные, межкомнатные;
- откосы и арки;
- фальш-проемы;
- металлоконструкции любой сложности;
- корпусная мебель.

Производственные мощности:

- 1000 ед. в месяц готовых изделий.



ПИК-ЦЕМЕНТ+, ФИЛИАЛ № 1 ООО

Адрес: 283001, г. Донецк, ул. Марьянская, 1
Телефон: +7 (949) 304-80-97
E-mail: office@pikcement.ru
ИНН: 9303032350
ОГРН: 1239300000686



Филиал № 1 ООО «Пик-Цемент+» – крупнейшее предприятие по производству цемента в Республике.

Амвросиевский цементный комбинат основан в 1896 году и является старейшим предприятием по производству цемента на Донбассе.

Филиал № 1 ООО «Пик-Цемент+» имеет 6 технологических линий по обжигу клинкера и 8 мельниц помола цемента, а также располагает собственной сырьевой базой мергеля и мела. Запасы сырья способны обеспечить устойчивую работу предприятия еще более чем на сто лет, а качество мергеля – одно из лучших в Европе.

Основные направления деятельности:

- производство цементной продукции.

Производственные мощности:

- цемент – 2,1 тыс.тонн в год;
- клинкер – до 2,0 тыс.тонн в год.



ПОЛАР, ООО



Адрес: 287642, г. Мариуполь, ул. Греческая, 206
Телефон: +7 (949) 456-20-23
E-mail: tovpolars@gmail.com
ИНН: 9310000335
ОГРН: 1229300130355

ООО «Полар», работая на рынке промышленных товаров 20 лет, зарекомендовало себя как одна из лучших фирм по производству современных высококачественных окон и сопутствующей продукции. Изделия производятся на оборудовании фирм Ozelik Spark (Германия), Kaban (Турция), Murat (Турция), Marval и Bavelloni (Италия).



Основные виды продукции:

- металлопластиковые окна и конструкции;
- стеклопакеты;
- металлопластиковые межкомнатные и входные двери.



ПРЕСС-90, МЧП

Адрес: 286700, г. Докучаевск, ДОФ-1

Телефон: +7 (949) 318-60-23

E-mail: presss-90@mail.ru

ИНН: 9306003686

ОГРН: 1229300171726

МЧП «Пресс-90» с 2006 года является единственным в ДНР производителем полимержелезобетонных ремонтных крышек и люков серии Т (25 тонн). Авторские права защищены патентами. Для благоустройства городов и поселков выпускаются лавочки и урны с повышенными антивандальными свойствами.

Основные направления деятельности:

- выпуск железобетонных изделий, растворов, бетонов.

Производственные мощности:

- полимержелезобетонная крышка – 100 штук в месяц;
- люк – 50 штук в месяц;
- плита перекрытия со встроенным люком Ø1160 мм и Ø1680 мм – 20 штук в месяц;
- лавочка – 15 штук в месяц;
- урна – 30 штук в месяц;
- фонарь – 5 штук в месяц.



ПРОЕКТНО-СТРОИТЕЛЬНОЕ ПРЕДПРИЯТИЕ «АЗОВИНТЭКС», ООО (ВА ТОРГОВЫЙ ДОМ «ЦЕМЕНТ»)

Адрес: 287642, г. Мариуполь, ул. 1-го Мая, 107

Телефон: +7 (949) 600-13-27

E-mail: ooovdrgrupp@mail.ru

ИНН: 9303018035

ОГРН: 1229300108861

ООО ПСП «АЗОВИНТЭКС» основано в 1997 году.

Распоряжением Правительства ДНР от 24.11.2022 № 100-4 ООО «ТД «ДОНЦЕМЕНТ» назначен временным администратором по управлению имуществом, принадлежащим юридическому лицу – нерезиденту ООО ПСП «АЗОВИНТЭКС».

В состав производственного комплекса входит 3 бетоносмесительных установки

Основные виды продукции:

- бетонные растворы, готовые для использования;
- изделия из бетона для строительства



ПРОФИПЛАСТ, ООО

Адрес: 283085, г. Донецк, ул. Даля, 1

Телефон: +7 (949) 369-85-39

E-mail: interplast-opt@mail.ru

Сайт: profiplast-dn.com

ИНН: 9308015020

ОГРН: 1229300104637

ООО «Профипласт» является одним из производителей светопрозрачных конструкций в ДНР с 2015 года.

При изготовлении пластиковых окон ООО «Профипласт» использует материалы, комплектующие и фурнитуру самого высокого качества от ведущих европейских производителей, которые сертифицированы по международной системе ISO.



Основные виды продукции:

- металлопластиковые окна и двери;
- алюминиевые конструкции (двери, витражи);
- балконные рамы;
- офисные перегородки;
- подоконники;
- отливы;
- москитные сетки.

Производственные мощности:

- 300 штук в смену готовой продукции.

СПФ «СТРОЙПРОДУКТ», ООО

Адрес: 287642, г. Мариуполь,
шоссе Старокрымское, 11А

Телефон: +7 (949) 716-03-60

ИНН: 9310005439

ОГРН: 1229300141938

Основные виды продукции:

- шлакоблок, полублок;
- кирпич;
- фундаментные блоки ФБС;
- тротуарная плитка;
- пенопласт;
- профлист;
- профиль под гипсокартон.



СТЕКЛОСЕРВИС, ООО

Адрес: 287642, г. Мариуполь, ул. Гавань Шмидта, 12

Телефон: +7 (949) 731-05-09

ИНН: 9310003551

ОГРН: 1229300138473

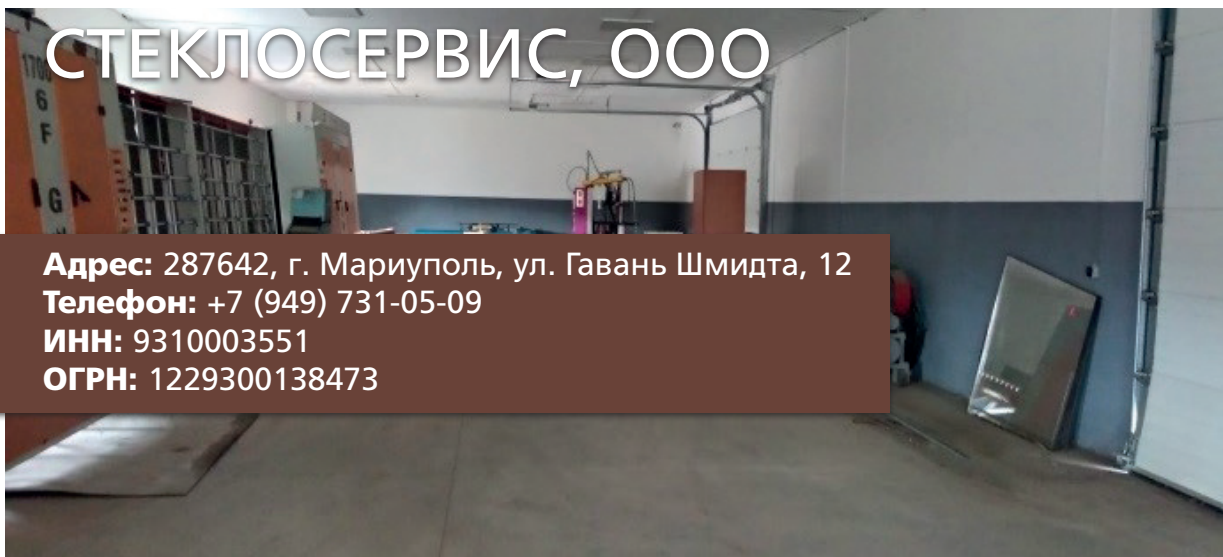

ООО «СТЕКЛОСЕРВИС» зарегистрировано на территории ДНР в 2022 году.

Основные виды продукции:

- металлопластиковые окна и конструкции;
- стеклопакеты.



ТАЙФУН, ПМК

Адрес: 286414, г. Енакиево, пр-т Берегового, 2А
Телефон: +7 (856) 525-41-80, +7 (949) 360-02-19
E-mail: TAYFUN.BUHGALTER@MAIL.RU
ИНН: 9307009634
ОГРН: 1229300152784



ПМК «ТАЙФУН» зарегистрировано в 2015 году.

Основные виды продукции:

- шлакоблок, полушлакоблок;
- плитка ФЭМ;
- бордюр;
- кольцо железобетонное;
- люк для колодца;
- крышка для люка;
- заборы, изгороди.



ТЕХПРОМ, ООО

Адрес: 287333, Амвросиевский р-н,
пгт Новоамвросиевское, ул. 12 Декабря, 16
Телефон: +7 (949) 306-58-45, +7 (949) 306-58-43
E-mail: ooo_tehprom_dpr@mail.ru
ИНН: 9304002302
ОГРН: 1229300022302



ТЕХПРОМ

ООО «Техпром» основано в 2001 году. Специализируется на производстве и реализации хризотилцементных кровельных и облицовочных материалов, труб безнапорных БНТ(Т).

Предприятие является ведущим предприятием Республики по производству и реализации изделий из волокнистого цемента. Качество выпускаемой продукции подтверждается заводским паспортом качества, которое выдается аккредитованной лабораторией ООО «Техпром» и пользуется спросом на территории ЛНР и РФ.

Основные виды продукции:

- Лист х/ц волнистый 40/150-8-1750*1130*5,8 (5,2);
- Лист х/ц волнистый 40/150-7-1750*980*5,8 (5,2);
- Труба х/ц БНТ Ø100, Ø150, Ø200;
- Труба х/ц БНТ Т Ø100, Ø150.

Производственные мощности:

- 38 млн усл. плиток шифера СВ 40/150-8-1750;
- 43 млн усл. плиток шифера СВ 40/150-8-1750;
- 1200 км усл. труб 4-х метровых.

ТОРГОВО-ПРОМЫШЛЕННОЕ ПРЕДПРИЯТИЕ «СТЕАН», ООО

Адрес: 286609, г. Торез, ул. Заводская, 1, офис 22

Телефон: +7 (856) 543-32-85, +7 (856) 543-42-57,
+7 (949) 322-64-23

E-mail: steanltd@yandex.ru

ИНН: 9304006547

ОГРН: 1229300061352

ООО «ТПП «Стеан» является производителем железобетонных изделий для угледобывающей отрасли с 2013 года. Продукция предприятия пользуется спросом как на внутреннем рынке, так и на внешнем (ЛНР).

Основные виды продукции:

- затыжка шахтная;
- элементы шахтной крепи;
- шпалы рудничные;
- плиты перекрытия, покрытия, заборные, дорожные;
- блоки фундаментные;
- камни дорожные бортовые (бордюры);
- бетонит М100;
- шлакоблок;
- плитка тротуарная.

Производственные мощности:

- шахтная крепь – 1000 м³ в месяц.



ТОРЕЗСКИЙ КАРЬЕР, ООО



Адрес: 283001, г. Донецк, ул. Постышева, 99

Телефон: +7 (949) 321-47-41, +7 (949) 326-91-96

E-mail: torezkarer@mail.ru

ИНН: 9303001909

ОГРН: 1229300013150

ООО «Торезский карьер» основано в 2001 году.

Предприятие представлено тремя производственными участками:

- горный – открытая разработка добычи сырья непосредственно в карьере;
- дробильно-сортировочный завод на расстоянии 2 км от карьера;
- участок отгрузки готовой продукции, производится 2-мя способами: через бункеры завода или фронтальным погрузчиком SEM-652 со складов готовой продукции.

ООО «Торезский карьер» на протяжении 30 лет является одним из производителей и поставщиков щебеночной продукции для населения, промышленного, гражданского и дорожного строительства.

Основные направления деятельности:

- щебёночная продукция.

Основные виды продукции:

- щебень фракции 5-20 мм;
- щебень фракции 20-40 мм;

- щебень фракции 5-10 мм и фракции 10-20 мм;
- песок строительный из отсеков дробления фракции 0-5 мм.

Производственные мощности:

- 350 тыс. м³ щебёночной продукции в год.

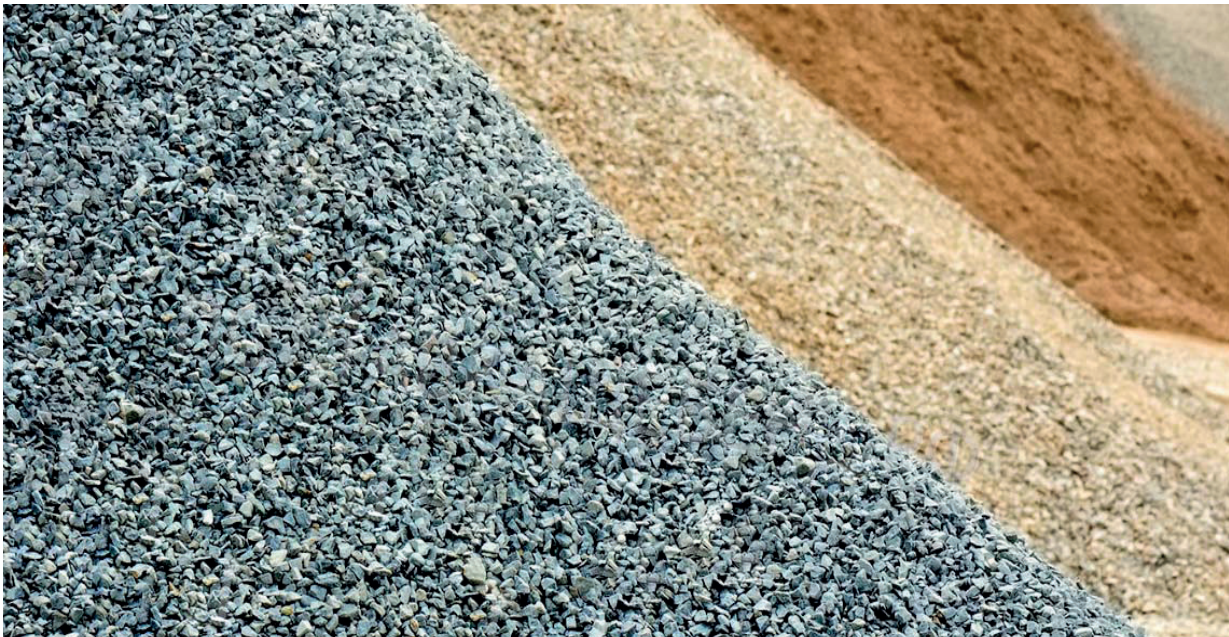

УЗДЕМИР В.И., ИП (ТОРГОВАЯ МАРКА МАСТЕРПЛАСТ – 2007)

Адрес: ДНР, 86154, г. Макеевка, Горняцкий район, ул. Кирова, д. 3

Телефон: +7 (949) 466-16-36, +7 (949) 466-16-06,
+7 (949) 707-71-73, +7 (949) 518-53-50,
+7 (949) 529-40-98, +7 (949) 511-26-16

E-mail: UZDEMIR@MAIL.RU

Сайт: masterplastdn.ru

ИНН: 614333243338

ОГРН: 323930100107197



ИП Уздемир Виталий Иванович является одним из ведущих производителей металлопластиковых окон в г. Макеевка. Предприятие изготавливает окна любой конфигурации – прямоугольные, треугольные, трапециевидные, круглые, арочные.

Компания зарегистрирована в такой категории ОКВЭД как:

- ОКВЭД 22.23 Производство пластмассовых изделий, используемых в строительстве (металлопластиковые изделия из ПВХ).

Производственная мощность:

- 5000 м² в месяц

УПРАВЛЕНИЕ ВНЕШТЕХСНАБ, ООО

Адрес: 286108, г. Макеевка, ул. Свердлова, 25

Телефон: +7 (949) 361-87-11

E-mail: doncoal@mail.ru

ИНН: 9311019378

ОГРН: 1229300145876



ООО «Управление Внештехснаб» одно из самых крупных производств по переработке и продаже сухих пиломатериалов как хвойных, так и лиственных пород древесины в ДНР.

Производственная база предприятия начинает переработку уже с распиловки бревна, до готовой продукции (блок-хаус, доска пола, вагонка и т.д.) любой влажности.

Предприятие оснащено высокотехнологичным, полностью автоматизированным и компьютеризированным австрийским оборудованием фирмы MUNLBOCK, ленточной пилорамой и многопилком фирмы Wood-Mizer.

Основные виды продукции:

- блок-хаус;
- вагонка;
- доска пола;
- имитация бруса;
- плинтус;
- наличник;
- строганная доска.



ФИРМА «АЗОВСТРОЙМАТЕРИАЛЫ», КП

Адрес: 287500, г. Мариуполь,
Мартеновский массив, 135

Телефон: +7 (949) 717-45-52

ИНН: 9310004121

ОГРН: 1229300139496



КП «Фирма «Азовстройматериалы» зарегистрировано в 2022 году.

Основные виды продукции:

- шлакоблоки;
- полублоки;
- плиты ФЭМ;
- негашеная известь для металлургических комбинатов.



ФИРМА АНТАРЕС, ООО

Адрес: 283085, г. Донецк, ул. Левобережная, 73

Телефон: +7 (856) 381-22-04, +7 (856) 381-22-05,
+7 (856) 388-33-27, +7 (856) 388-33-28,
+7 (856) 388-33-29

E-mail: antares-donetsk@list.ru

ИНН: 9308021257

ОГРН: 1229300157536

ООО «Фирма Антарес» создано в 1994 году. Предприятие изготавливает стеклопакеты любой сложности и конфигурации, с применением энергосберегающих и multifunctionальных технологий, занимается ремонтом стеклопакетов, а также изготавливает изделия из стекла и зеркала.

Основные виды продукции:

- стеклопакеты;
- декоративное стекло;
- зеркала.



ЮНИТЕК, ООО

Адрес: 283037 г. Донецк, ул. Кирова, 90А
Телефон: +7 (949) 323-07-24
E-mail: unitek1700@mail.ru
ИНН: 9302000081
ОГРН: 1229300001644



ООО «Юнитек» основано в 2000 году и специализируется на производстве и реализации бетонных и цементных растворах всех марок, известковых растворах.

Также предприятие готово осуществить услуги доставки готовой продукции собственными миксерами и самосвалами.

На все виды готовой продукции имеются паспорта качества.

Производственные мощности:

- бетон – 100 м³ в сутки.

A close-up photograph of a laboratory flask containing an orange liquid. The flask is the central focus, with its neck and body clearly visible. The liquid inside is a vibrant orange color. In the background, other laboratory glassware, including a beaker with green liquid and another flask with purple liquid, are visible but out of focus. The lighting is soft, highlighting the glass texture and the color of the liquid. The text 'ХИМИЧЕСКАЯ ПРОМЫШЛЕННОСТЬ' is overlaid in white, bold, sans-serif font across the middle of the image.

ХИМИЧЕСКАЯ ПРОМЫШЛЕННОСТЬ

ЗД ТЕХНО, ООО

Адрес: 283058, г. Донецк, ул. Краснооктябрьская, 111

Телефон: +7 (949) 306-15-90

E-mail: mkondrus@gmail.com

ИНН: 9308015581

ОГРН: 1229300109136

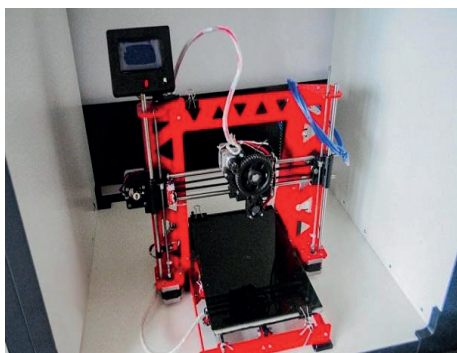
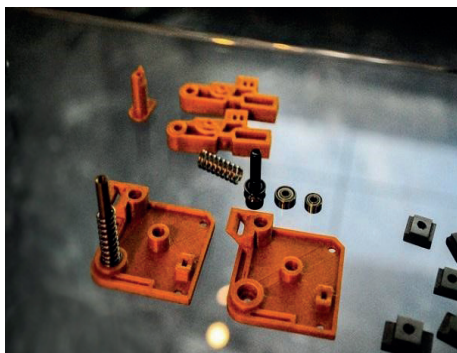
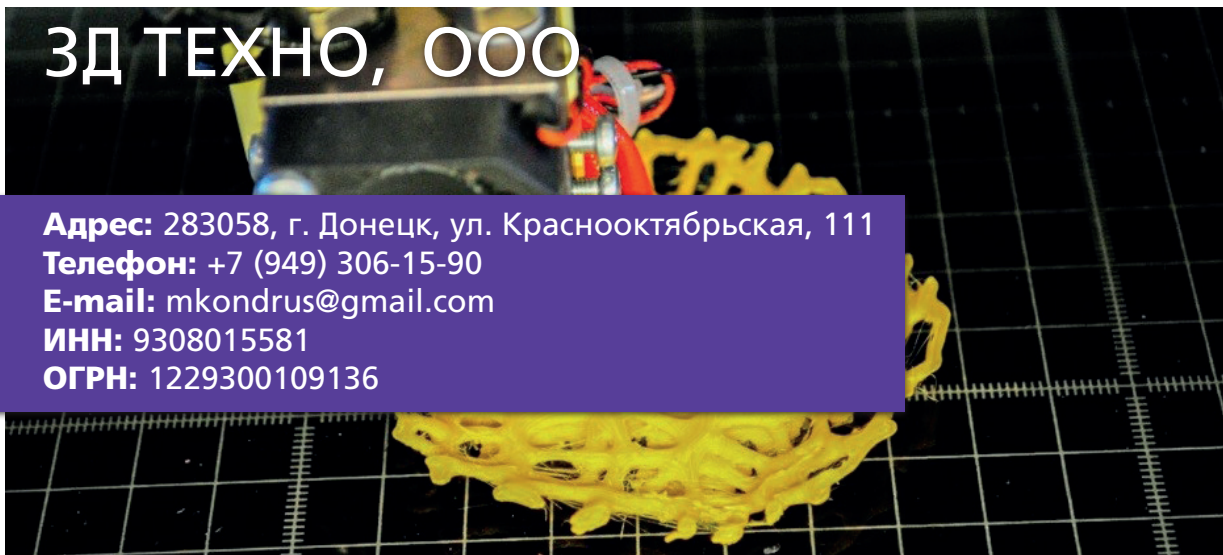

ООО «Зд Техно» основано 7 октября 2016 года и является единственным предприятием в Республике в сфере аддитивных технологий, 3д печати, индивидуального экзопротезирования (функциональные и биомеханические протезы рук и ног) и эндопротезирования (изготовление фрагментов костей черепа, позвоночника, суставов).

На данный момент срочно освоено производство аппаратов Иллизарова (аппаратов для осуществления соединения и сращения костных переломов (пулевые, осколочные, открытые переломы).



Основные виды продукции:

- изделия медицинского назначения (комплект деталей к компрессионно-дистракционным аппаратам Г.А. Илизарова для лечения переломов костей);
- изделия для эндопротезирования, краниопластики, вертебропластики (импланты и костнозамещающие фрагменты);
- экзопротезы верхних и нижних конечностей (протезы рук, ног разного уровня ампутации, пальцы рук);
- художественное литье металлов;
- сувенирная продукция, кубки;
- памятники, крупные художественные проекты;
- производство изделий из пластика и мелкосерийное производство изделий из пластмасс (шестерни, комплектующие машин и механизмов).



БУРАК НАДЕЖДА МИХАЙЛОВНА, ИП

Адрес: 283056, г. Донецк, ул. Кирова, 90

Телефон: + 7 (949) 322-03-55

E-mail: ps.polymer@gmail.com

ИНН: 232311802781

ОГРН: 322930100029022



ИП Бурак Н.М. работает с 1997 года и зарекомендовало себя как надежный поставщик качественной продукции.

Основные направления деятельности:

- пленки полиэтиленовые;
- мешки типа «вкладыш» из пленок ПЭВД.

Выпускаемая предприятием пленка в виде рукава, полурукава и полотна (ширина – 2 м, толщина – 300 микрон) имеет широкий диапазон применения: сельское хозяйство, строительство, промышленность, упаковка и пр.

ДОНТЕХРЕЗИНА И КОМПАНИЯ, ООО

Адрес: 283108, г. Донецк, ул. Югославская, 28
Телефон: +7 (949) 404-73-15, +7 (949) 309-81-24
E-mail: dontehrezina4@gmail.com,
 dtrstepanova@gmail.com
ИНН: 9309011420
ОГРН: 1229300074761



Предприятие основано в 1944 году. Специализируется на производстве резинотехнических изделий и товарных сырых резин.

Основные направления деятельности:

- производство формовых резинотехнических изделий (прокладки, кольца, манжеты и т. д.);
- производство неформовых резинотехнических изделий (уплотнители, техпластины, профили, шнуры и т. д.);
- производство товарной сырой резины;
- услуги по холодной наварке шин.



ЕВРОПЛАСТ, ООО

Адрес: 283056, г. Донецк, пр-т Красногвардейский, 46

Телефон: +7 (949) 313-51-90, +7 (949) 418-67-64

E-mail: eplastnew@mail.ru

ИНН: 9303006167

ОГРН: 1229300039198

ООО «Европласт» – производитель полипропиленовых труб \varnothing 32 - 160 мм и фитингов. Предприятие начало свою деятельность в 2000 году с производства фасонных элементов для систем внутренней канализации.

Использование наилучшего сырья, постоянный контроль всех производственных процессов, а также профессионализм и многолетний опыт коллектива предприятия являются гарантией безупречного качества продукции.

Основные виды продукции:

- трубы и фитинги для внутренних канализационных систем (из полипропилена);
- трубы и фитинги для отвода дождевых и сточных вод.

Трубы и фасонные части к ним прошли необходимые испытания и имеют сертификат соответствия.

Применение полипропилена дает возможность получить продукцию с улучшенными техническими и эксплуатационными характеристиками. Это, прежде всего, повышенная рабочая температура, устойчивость к воздействию растворителей и различных химических реагентов.

ЗАВОД «ФАКЕЛ», ООО



Адрес: 283077, г. Донецк, ул. Туманяна, 1А
Телефон: +7 (949) 335-11-08
E-mail: info.zavod.fakel@gmail.com
ИНН: 9309019571
ОГРН: 1229300127210



ООО «Завод «ФАКЕЛ» основан в 1997 году и специализируется на производстве систем ирригации. Все оборудование создано своими силами – энергоэкономичное и автоматизированное.

Предприятие ведёт постоянную изыскательскую работу по улучшению эксплуатационных качеств своей продукции, постоянно ведёт разработки новых систем для орошаемого земледелия на закрытых и открытых грунтах.

Основные виды продукции:

- системы капельного орошения для овощей, садов, виноградников;
- системы туманообразования для теплиц, грибниц, зеленого черенкования;
- системы дождевания, а также комплектующие к ним;
- системы туманообразования;
- трубы и трубки различного диаметра;
- подкормочные узлы;
- фитинги.

Производственные мощности:

- 500 га в год систем ирригации.



ИНЖЕНЕРНЫЕ СЕТИ, ООО

Адрес: 287230, Старобешевский район,
пгт Новый Свет, ул. Энергетическая, 9

Телефон: +7 (949) 311-05-91

E-mail: ingen.seti@mail.ru

Сайт: <https://ingenseti.ru>

ИНН: 9303022472

ОГРН: 1229300123722



ООО «Инженерные сети» является производителем полиэтиленовых, армированных труб для питьевого и технического водоснабжения, газового хозяйства, а также канализационных безнапорных труб для водоотведения сточных и агрессивных вод.

Основные виды продукции:

- Трубы водопроводные напорные полиэтиленовые, а также полиэтиленовые армированные выпускаются диаметром 90, 110, 160, 200, 225, 250, 315, 400, 500, 630 мм с рабочим давлением от 1,0 до 2,5 Мпа.
- Трубы канализационные безнапорные полиэтиленовые армированные выпускаются диаметром 300, 400, 500, 600, 800 мм.

КДН №2, ООО

Адрес: 283009, г. Донецк, ул. Новороссийская, 9
Телефон: +7 (949) 314-52-00, +7 (949) 358-36-99
E-mail: kdnномер2@gmail.com
ИНН: 9309021605
ОГРН: 1229300153928

Основные виды продукции:

- гибкие упаковочные материалы (для молочных продуктов, для бытовой химии, для продукции для животных и пр.);
- пакеты под заказ;
- серийные пакеты;
- вторичная полимерная гранула.

Производственные мощности:

- до 200 тонн готовой продукции в месяц.

Предприятие располагает современным технологическим комплексом, на котором возможно производить все виды упаковки из полиэтилена.

Также одним из направлений производства ООО «КДН №2» является переработка вторичного полиэтилена высокого и низкого давления.



МИК, ООО

Адрес: 287642, г. Мариуполь, ул. Греческая, 206

Телефон: +7 (949) 300-10-50

E-mail: aerezoly@yandex.ru

ИНН: 9303024374

ОГРН: 1229300133721

Предприятие осуществляет хозяйственную деятельность по ремонту и насыщению газовых баллонов кислородом с последующей реализацией промышленным предприятием и специальным службам Донецкой Народной Республики.

Основные виды продукции:

- технический кислород.



НАУЧНО-ПРОИЗВОДСТВЕННОЕ ПРЕДПРИЯТИЕ «СИНТЕЗ», ООО

Адрес: 283032, г. Донецк, ул. Степногорская, 1Б

Телефон: +7 (949) 334-21-55, +7 (949) 334-21-54

E-mail: sintez2021@mail.ru

ИНН: 9308018906

ОГРН: 1229300139232

ООО НПП «Синтез» создано в 1999 году. Предприятие производит более 100 наименований композиционных материалов (клеев, связующих, компаундов, стекло-, угле-, органопластиков, в т.ч. 90% – собственных разработок), имеет все необходимое оборудование, высококвалифицированных химиков, ряд сотрудников имеют ученые степени и ведут эффективную деятельность по разработке новых материалов и технологий.

Основные направления деятельности:

разработка, производство и поставка новых материалов различного назначения – эпоксидных, феноло-формальдегидных одноупаковочных быстроотверждающихся конструкционных клеев, клеев-герметиков, пластизолов, клеев холодного отверждения, связующих, компаундов, гелькоутов, стекло-, угле-, органопластиков, других композиционных материалов для различных отраслей промышленности – нефтегазовой, горно-шахтной, строительной, автомобильной, машиностроительной, металлургической, электронной и др.

Предприятие работает более чем с 50 предприятиями РФ, а также с предприятиями ДНР.



Ускоритель отверждения
эпоксидных смол марки УП-1



Клеи ВС-10 Т, УВС-10ТС, ВС-350 и др.

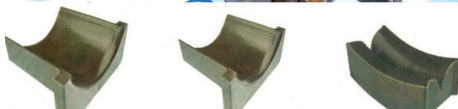

Эпоксидные
одноупаковочные клеи
серии УП 5-207 и др.



Основные виды продукции:

- эпоксидные одноупаковочные быстросотверждающиеся клеи серии УП 5-207, УП 16-07, УП 5-240, УП 5-207М, УП 16-06 и др.;
- клеи токопроводящие серии УП-5-201;
- клеи серии СТ18-08 для приклеивания этикеток и акцизных марок в ликеро-водочном производстве;
- клеи феноло-формальдегидные серии БФР-2К, БФР-4К, БФ-2, БФ-4 и др. для микроэлектроники;
- термостойкие клеи для тормозных колодок серии ВС-10Т, УВС-10ТС, ВС-350;
- эпоксидные компаунды более чем 30 наименований, в т.ч. серий К-126, К-153, К-115, УП 592-10, УП5-162, и др.;
- эпоксидные связующие серий ЭДТ, УП, КДА-Х, КДА-ХД, КДА-ХИ для стекло-, угле-, органопластиков;
- термостойкие фенольные связующие серии УП-3171 для вкладышей прокатных станов;
- ускорители серии УП-1, УП-2 для высокоскоростного производства стеклопластиковой арматуры;
- клеи для приклеивания алюмокерамической плитки и защиты гидроциклонов, обогатительного оборудования от гидроабразивного износа.

ОМЕГА, ООО



Адрес: 283017, г. Донецк, бул. Шевченко, 85
Телефон: +7 (949) 451-10-99, +7 (949) 314-44-25
E-mail: goldina.omega@mail.ru
Сайт: omega.dn.ua
ИНН: 9303002998
ОГРН: 1229300020223

ООО «Омега» создано в 1997 году и является высокотехнологичным производством по выпуску отделочных и лакокрасочных материалов.

Основные виды продукции:

- водно-дисперсионные и акриловые краски;
- грунтовки;
- олифы;
- морилки;
- алкидные эмали;
- клей (водно-дисперсионный);
- алкидные лаки;
- растворители;
- кровельные материалы;
- преобразователи ржавчины.

Развитие новых направлений компания осуществляет с учетом растущих требований покупателей, которые обращают внимание не только на функциональность товаров, но и на безопасность используемых материалов.



Две производственные лаборатории укомплектованы современным оборудованием, контролируют качество на всех этапах производства – от сырья до готового продукта.

Весь ассортимент товаров ООО «Омега» соответствует установленным нормам и требованиям. Это подтверждено сертификатами качества, заключениями санитарно-эпидемиологической экспертизы и другими необходимыми документами.



ООО ДАРЫ ПРИРОДЫ, ООО

Адрес: 286422, г. Енакиево, пр-т Горняков, 42
Телефон: +7 (949) 364-63-95, +7 (949) 337-50-69
E-mail: dp.otchetnost@gmail.com
ИНН: 9307006584
ОГРН: 1229300096079

ООО «ООО Дары природы» – высокотехнологичное предприятие, лидер в производстве, продаже и транспортировке технических газов для предприятий в международном и внутреннем направлении.

Оказывает профессиональные услуги в области монтажа, ремонта и технического освидетельствования криогенного оборудования, газораспределительных систем, монтажа технологического трубопровода (разводка линий лаборатории, больницы и т. д.).

Основные направления деятельности:

- производство промышленных и пищевых газов;
- производство медицинского и технического кислорода.

Основные виды продукции:

- азот жидкий, газообразный в баллонах;
- аргон жидкий, аргон газообразный в баллонах;
- кислород жидкий технический, медицинский;
- кислород газообразный технический и медицинский в баллонах;
- двуокись углерода жидкая, газообразная в баллонах;
- пропан-бутан в баллонах;
- гелий газообразный в баллонах.

ПОЛИДОН, ООО

Адрес: 283119, г. Донецк, ул. Щетинина, 35

Телефон: +7 (949) 370-95-30

E-mail: polidonbux@mail.ru

ИНН: 9308006918

ОГРН: 1229300045150



ООО «Полидон» основано в 1996 году и специализируется на производстве полиэтиленовой продукции методом ротационного формирования (центробежной формовки).

Основные виды продукции:

- тара полиэтиленовая;
- емкости пищевого назначения полиэтиленовые;
- канистры;
- вазы из полиэтилена;
- продукция полиэтиленовая для сельского хозяйства;
- контейнеры полиэтиленовые;
- барьеры пластиковые;
- горки пластиковые и игровые площадки.

ПРОИЗВОДСТВЕННО-КОММЕРЧЕСКИЙ ЦЕНТР «СТАЛКЕР», ООО

Адрес: 286118, г. Макеевка, ул. Дальневосточная, 1

Телефон: +7 (949) 320-63-83

E-mail: guma_stalker@mail.ru

ИНН: 9311018649

ОГРН: 1229300129860

Производственно-коммерческий центр «Сталкер» создан в 1991 году и специализируется на изготовлении резинотехнических изделий для нужд агропромышленного комплекса.

Основные виды продукции:

- комплектующие (шины атмосферного давления прикатывающего колеса, трубки семя- и тукопроводов) для компаний, производящих сельскохозяйственные машины.

Производственные мощности:

- до 400 тыс. изделий в год.

Компенсатор ШКС-3А.00.00.03



Палец В2-ФЦЛ/7.02.008



РЕАЛПЛАСТ, ООО

Адрес: 283008, г. Донецк, ул. Славина, 1А
Телефон: +7 (949) 346-75-24, +7 (949) 346-75-26
E-mail: realplast-2015@mail.ru
ИНН: 9309021179
ОГРН: 1229300150650



ООО «Реалпласт» создано в 2007 году и специализируется на производстве пластиковых изделий.

Основные виды продукции:

- комоды и полки для обуви;
- ведра;
- пластиковые горшки.

Кроме того, компания оказывает услуги по производству пластиковых изделий на своем оборудовании из пресс-форм заказчика.



СВ-ПЛАСТ, ООО

Адрес: 283060, г. Донецк, ул. Шахтеров Донбасса, 44А

Телефон: +7 (949) 317-25-45

E-mail: serg.r.s@mail.ru

ИНН: 9309005480

ОГРН: 1229300030563

ООО «СВ-Пласт» существует на рынке с 2002 года и является одним из производителей полиэтиленовых труб для хозяйственно-питьевого водоснабжения.

Основные направления деятельности:

- производство полиэтиленовых труб для холодной воды – водопровод, полив;
- работы по проектированию, гидравлическому расчету и монтажу водопроводно-канализационных сетей и станций.

Основные виды продукции:

- трубы напорные из полиэтилена ПЭ100 для хозяйственно-питьевого водоснабжения по ГОСТ 18599-2001 Ø20-400 мм.

Продукция сертифицирована (Сертификат соответствия №DNR.01.000765-20 выдан ГП «Донецкстандартметрология»), а также имеет Заключение государственной санитарно-эпидемиологической экспертизы о возможности применения в хозяйственно-питьевом водоснабжении.

СОВМЕСТНАЯ ПРОИЗВОДСТВЕННАЯ КОММЕРЧЕСКАЯ ФИРМА «ЮКАС», ООО

Адрес: 283003, г. Донецк, ул. Боклевского, 1А
Телефон: +7 (949) 330-08-36
E-mail: ukas2004@mail.ru
ИНН: 9308020503
ОГРН: 1229300152223



ООО СПКФ «ЮКАС» основано в 1992 году и производит жидкие, щелочные, кислотные растворы на основе простого смешения компонентов. Продукция выпускается под ТМ «Экономная хозяйка».

Основные виды продукции:

- универсальные моющие средства;
- средства для отбеливания;
- жидкое мыло;



- средства для мытья посуды;
- средства для чистки кухонных плит;
- средства для чистки стекла;
- средства для мытья пола;
- средства для чистки ковров;
- средства для чистки сантехники;
- средства для обеззараживания труб.

На предприятии имеется уникальное оборудование – стальные эмалированные аппараты, позволяющие работать с агрессивными средами.



СТИРОЛ, ГУП ДНР

Адрес: 284610, г. Горловка, ул. Горловской Дивизии, 10

Телефон: +7 (949) 338-10-48

E-mail: trade@stirol.su

Сайт: stirol.su

ИНН: 9312007008

ОГРН: 1229300115879



Предприятие было основано в 1933 году и первым на территории бывшего СССР получило синтетический аммиак из коксового газа.

«Стирол» – это один из крупнейших в странах СНГ производителей минеральных удобрений, который поставлял на рынок до 3% мирового экспорта аммиака и карбамида, аммиачной селитры, полистиролов различных марок, минеральных кислот и солей, органических смол, полимерных материалов и изделий из них.



Главным сырьем для производства важнейших видов продукции завода является природный газ.

Основные виды продукции:

- карбамид;
- карбамид гранулированный;
- смолы карбамидоформальдегидные «КАФОМИД»;
- смолы карбамидоформальдегидные КФС;
- селитра аммиачная;
- нитрит натрия технический;
- нитрит натрия технический с добавкой против слеживаемости;
- натрий азотистокислый;
- натрий азотнокислый технический несслеживающийся;
- нитрат натрия (натриевая селитра);
- полистирол вспенивающийся;
- полистирол общего назначения;
- двуокись углерода жидкая;
- удобрения жидкие азотные (КАС);
- аммиак жидкий технический;
- изделия из полистирола для упаковки пищевых продуктов;
- тара потребительская одноразового использования для упаковки пищевых продуктов;
- лента полистирольная;
- лента полипропиленовая многослойная;
- ящики из вспененного полистирола;
- изделия пенополистирольные для несъемной опалубки;
- пленка полиэтиленовая марки Т;



- плиты пенополистирольные;
- эмали пентафталевые «С»;
- краски водно-дисперсионные «Аквагель»;
- эмали и лак полимерные;
- составы водно-дисперсионные
грунтовочные «Аквагрунт».

Производственные мощности:

- аммиак – 1,47 млн тонн в год;
- карбамид – 0,94 млн тонн в год;
- аммиачная – селитра 0,69 млн тонн в год.

С 01.01.2019 приказом ГП «Стирол» от 29.12.2018 № 639 предприятие переведено в режим «простоя» до принятия решения возобновления работ в полном объеме ввиду близкого территориального расположения к линии разграничения.



ТЕХНИЧЕСКИЕ МАТЕРИАЛЫ, ООО

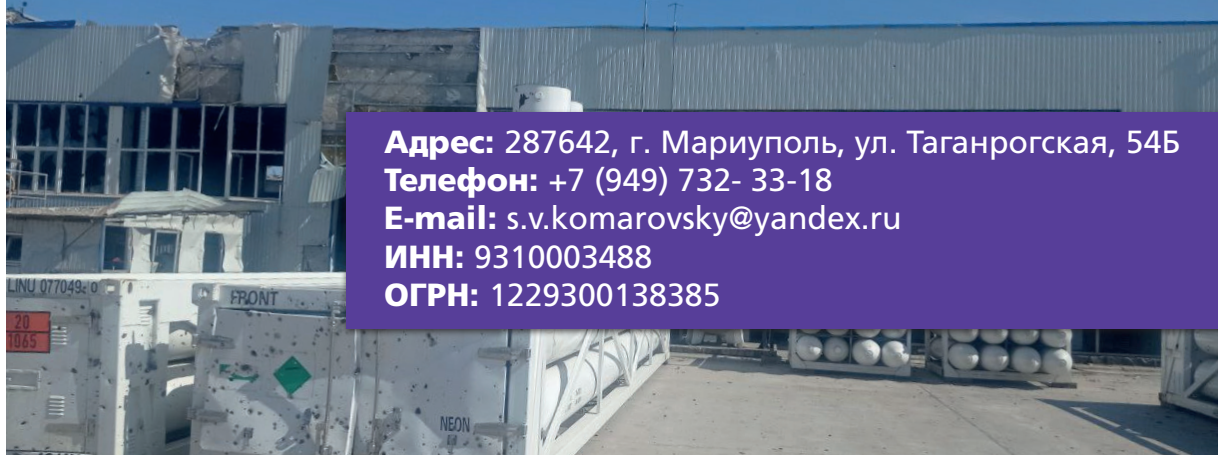

Адрес: 287642, г. Мариуполь, ул. Таганрогская, 54Б

Телефон: +7 (949) 732- 33-18

E-mail: s.v.komarovsky@yandex.ru

ИНН: 9310003488

ОГРН: 1229300138385

Производственный комплекс построен в 1994 году. Одно из ведущих производителей и поставщиков инертных газов высокой чистоты, поверочных и технических газовых смесей, а также смесей специального назначения.

По индивидуальным требованиям может осуществлять разработку проектной, конструкторской и другой технической документации, предназначенной для изготовления и эксплуатации технологических линий криогенного оборудования.

Основные виды продукции:

- инертные газы;
- медицинские газы;
- технические газы;
- газовые смеси;
- поверочные газовые смеси.



ХИМ СТИЛ ИНВЕСТ, ФИЛИАЛ №1 ООО

Адрес: 284609, г. Горловка, ул. Умова, 1
Телефон: +7 (949) 304-26-55, +7 (949) 506-68-53
E-mail: filial1csi@yandex.ru
ИНН: 9909639312
ОГРН: 10230000880



Основные виды продукции:

- пек каменноугольный электродный;
- сырье коксохимическое для производства высоко структурного технического углерода;
- масло каменноугольное поглотительное;
- топливо котельное для энергетических целей.

Производственные мощности:

- переработка смолы каменноугольной – 7500 тонн в месяц;
- производство масла каменноугольного – 3500 тонн в месяц;
- производство пека – 3500 тонн в месяц.

Сбыт готовой продукции осуществляется на предприятия, работающие в сфере производства электроугольных и углеродных конструкционных изделий, цветной металлургии, электродной продукции и пластмасс.

ЦЕНТР УПРАВЛЕНИЯ КАЧЕСТВОМ БОЛЬНИЧНОЙ ГИГИЕНЫ, ООО

Адрес: 283032, г. Донецк, ул. Степногорская, 19

Телефон: +7 (949) 310-31-03

E-mail: info@gigiena-center.com

Сайт: gigiena-center.com

ИНН: 9303001232

ОГРН: 1229300008409

ООО «Центр управления качеством больничной гигиены» основано в 2014 году и является ведущим разработчиком и производителем профессиональных моющих средств и дезинфицирующих средств для лечебно-профилактических учреждений, пищевых предприятий и бытового сектора.

Основные направления деятельности:

- дезинфицирующие средства;
- антисептики;
- профессиональные моющие средства;
- бытовая химия;
- парфюмерно-косметическая продукция;
- средства по уходу за кожей и личной гигиены;

ПРЕДСТАВИТЕЛЬСТВО В РФ:

ООО «НПК ДОНАСЕПТИКА»

Адрес: 344091, г. Ростов-на-Дону, ул. Малиновского 9/15

Телефон: +8 (938) 123-22-98

E-mail: info@donaseptika.ru



- средства гигиены полости рта;
- экстракты растений;
- средства для обработки древесины;
- автомобильная косметика.

Основные виды продукции:

- средства бытовой химии ТМ Eclean;
- косметика для волос и тела ТМ Green Label;
- серия по уходу за лицом ТМ Green Laboratory.

Компания применяет передовые европейские технологии, которые позволяют создавать инновационные продукты.



ЧЕТЫРЕ СЕЗОНА, ООО

Адрес: 283030, г. Донецк, ул. Рогачевского, 1Г
Телефон: +7 (949) 336-98-41, +7 (949) 339-91-95
E-mail: 4season.dn@gmail.com
ИНН: 9308014612
ОГРН: 1229300102107

ООО «Четыре сезона» создано в 1999 году и специализируется на производстве мыловаренной продукции. Одним из приоритетных направлений деятельности компании является контрактное производство.

На предприятии созданы все условия для выпуска высококачественного мыла по заказу компаний и крупных торговых сетей, заинтересованных в расширении ассортимента продукции под своими ТМ.

Основные виды продукции:

- туалетное мыло;
- косметическое мыло;
- детское мыло;
- хозяйственное мыло.

В состав уникальной рецептуры продукции входят натуральные растительные компоненты, сбалансированный комплекс витаминов, экстракты и масла целебных растений, смягчающие и питающие кожу.





ФАРМАЦЕВТИЧЕСКАЯ
ПРОМЫШЛЕННОСТЬ

ДОНБИОФАРМ, ООО

Адрес: 283030, г. Донецк, ул. Вологодская, 8Б
Телефон: +7 (949) 347-04-24
E-mail: donbiofarm@mail.ru
ИНН: 9308015550
ОГРН: 1229300108806

ООО «Донбиофарм» создано в 2016 году.

Основные направления деятельности:

- спирт медицинский «Этил-96%».



ЛЕКФАРМА-АДОНИС, ООО

Адрес: 283038, г. Донецк, ул. Ревякина, 28

Телефон: +7 (949) 325-36-22

E-mail: lekfarm@list.ru

ИНН: 9302008316

ОГРН: 1229300146591



ООО «ЛекФарма-Адонис» - это динамично развивающееся предприятие Донецкой Народной Республики, которое специализируется на производстве фиточая, выпускаемого под торговой маркой «Доктор плюс».

Ассортимент продукции представлен большим разнообразием сборов: общеукрепляющий, тонизирующий, успокаивающий, сердечный, для повышения иммунитета, очищающий, слабительный, почечный, печеночный, для улучшения пищеварения.



Основные виды продукции:

- фиточай;
- чай;
- какао-порошок;
- кофейные напитки;
- мюсли.

НАУЧНО-КОММЕРЧЕСКАЯ ПРОИЗВОДСТВЕННАЯ ТОРГОВАЯ ФИРМА «ВИСМУТ» ООО

Адрес: 283054, г. Донецк, пр-т Киевский, 38Б/29

Телефон: +7 (949) 413-90-26

E-mail: vismut_05@mail.ru

ИНН: 9309001711

ОГРН: 1229300011016

ООО НКПТФ «Висмут» основано в 1995 году.

Основные направления деятельности:

- горчичники в ассортименте;
- горчичники-пакеты в ассортименте.



САРЕПТА-МЕДИПЛАСТ, ООО

Адрес: 283054, г. Донецк, ул. Полиграфическая, 18

Телефон: +7 (949) 364-60-02

E-mail: info@sarepta-mediplast.com

Сайт: sarepta-mediplast.com

ИНН: 9309000370

ОГРН: 1229300003140



ООО «Сарепта-Медипласт» создано в 2000 году и является ведущим производителем продукции медицинского назначения.

Основные виды продукции:

- бактерицидные пластыри на тканевой, нетканой и пленочной основах;
- перевязочные пластыри на нетканой и пленочной основах;
- катушечные лейкопластыри на тканевой, нетканой, пленочной и шелковой основах;
- пластыри, содержащие лечебные компоненты (мозольный, перцовый, перцово-камфорный, противопростудный с эвкалиптом, охлаждающий с ментолом, обезболивающий с витамином E);
- наборы лейкопластырей бактерицидных, перевязочных, перцовых в ассортименте.



СТИРОЛБИОФАРМ, ООО



Адрес: 284610, г. Горловка, ул. Горловской Дивизии, 97
Телефон: +7 (949) 331-06-51
E-mail: malishkosbf@gmail.com
Сайт: www.stirolbiopharm.ru
ИНН: 9312004776
ОГРН: 1229300086025

ООО «Стиролбиофарм» основано в 1996 году, производит и реализует лекарственную продукцию.



Основные направления деятельности:

- лекарственные средства в форме таблеток и капсул;
- биологически активные добавки.

Основные виды продукции:

- макро- микроэлементы;
- препараты для профилактики и лечения сердечно-сосудистой системы, пищеварительной системы и метаболического тракта, центральной нервной системы, респираторной и мочеполовой систем.

Благодаря своему безупречному качеству продукция «Стиролбиофарм» сегодня хорошо известна не только в ДНР, но и в большинстве государств СНГ, ряде стран Евросоюза, а также в странах дальнего зарубежья.

A photograph of a textile factory interior. The scene is dominated by rows of large, cylindrical spools of thread. The top row consists of numerous yellow spools, while the row below them features red spools. The spools are mounted on a complex metal frame. In the foreground, several horizontal metal shafts with rollers are visible, likely part of the spinning or weaving machinery. The background shows a blue-tinted industrial structure, possibly a roof or ceiling. The overall atmosphere is one of a busy, large-scale manufacturing environment.

ЛЕГКАЯ
ПРОМЫШЛЕННОСТЬ

БУТЕНКО Н.Ф., ИП

Адрес: 286211, г. Шахтерск, ул. Ленина, 2

Телефон: +7 (949) 333-01-19

E-mail: shahtri@mail.ru

ИНН: 930400094751

ОГРН: 323930100008602

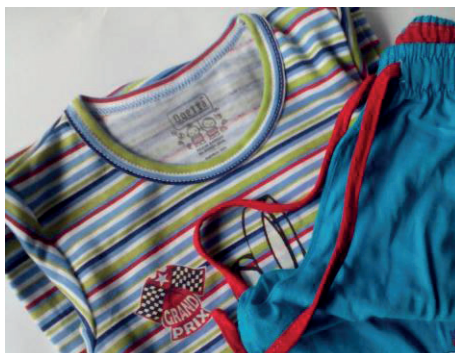

Предприятие создано на базе Шахтерской швейно-трикотажной фабрики и производит продукцию под ТМ «Одетта».

Предлагаемый товар – это качественная повседневная трикотажная одежда для всей семьи.

При пошиве применяются новейшие технологии с использованием современного оборудования.



Применение вышивки, трафаретной печати придает одежде неповторимый и привлекательный вид.

ВЕЛТРИ, ООО

Адрес: 283037, г. Донецк, ул. Кирова, 90
Телефон: +7 (949) 777-01-02, +7 (918) 580-25-85
E-mail: veltri.dn@gmail.com
ИНН: 930201001
ОРГН: 1229300025811

Предприятие специализируется на производстве рабочей одежды с защитными свойствами для работников промышленных предприятий:

- металлургической отрасли;
- машиностроительной отрасли;
- горнодобывающей отрасли.

Производственные мощности:

- 1500 комплектов.





ЗОЛОТОЕ РУНО-ДОНЕЦК, ООО

Адрес: 283117, г. Донецк, ул. Бахметьева, 24
Телефон: +7 (856) 303-26-23, +7 (949) 391-12-94
E-mail: runo@vnet.dn.ua
ИНН: 9302000067
ОГРН: 1229300001699

ООО «Золотое руно-Донецк» основано в 1970 году и специализируется на производстве акриловой пряжи. ООО «Золотое руно-Донецк» является единственным предприятием на территории ДНР и ЛНР, выпускающим акриловую пряжу.

Основные направления деятельности:

- производство и реализация акриловой пряжи для трикотажного, ткацкого и чулочно-носочного производства;
- реализация отходов производства.

Основные виды продукции:

- высокообъемная акриловая пряжа крученая и однониточная.

Производственные мощности:

- 240 тонн пряжи в год.

Основные контрагенты:

- ООО «Экспресс-Сервис», г. Таганрог, РФ;
- ООО «Альфа-Плюс», г. Ростов-на-Дону, РФ.

ЛЕМУА, ООО

Адрес: 286211, г. Шахтерск, ул. Ленина, 1

Телефон: +7 (949) 318-84-27

E-mail: lemua_00@mail.ru

ИНН: 9304008858

ОРГН: 1229300073441

Предприятие специализируется на выпуске бельевого трикотажа (детского, женского, мужского) под собственной ТМ «ЛЕМУА».

Для производства используются хлопчатобумажное трикотажное полотно высокого качества. При пошиве применяются новейшие технологии с использованием современного оборудования, применение вышивки, трафаретной печати.

Вся продукция сертифицирована.

Высокое качество трикотажной продукции хорошо известно потребителям стран ближнего и дальнего зарубежья.

Производственные мощности:

- до 55 тыс. ед. готовой продукции в месяц.





ЛИНА, ООО

Адрес: 283027, г. Донецк, ул. Савченко, 10Б

Телефон: +7 (949) 305-60-81

E-mail: don.zavod@mail.ru

ИНН: 9309002602

ОГРН: 1229300015911

Кожевенный завод ООО «Лина» основан в 1994 году и специализируется на переработке мокросолёных шкур крупного рогатого скота.

Производство кожевенного полуфабриката ведется по итальянской технологии на оборудовании ведущих кожевенных фирм Италии и Швейцарии.

Производственные мощности:

- 32000 м² дубленого кожевенного полуфабриката «wet-blue» из 200 тонн сырья в месяц.



ЛИНЧЕНКО Л.Ф., ИП

Адрес: 283009, г. Донецк, пр-т Партизанский, 1А

Телефон: +7 (949) 314-77-78

E-mail: ludaalic@gmail.com

ИНН: 614322637443

ОРГН: 323930100093451

«Кожевенный салон Людмилы Линченко» - один из лидеров в разработке и производстве эксклюзивных изделий из натуральной и искусственной кожи. Основан в 1993 году.

В работе используются материалы от флагманов кожевенного производства: Испания, Италия, Турция.

Основные виды продукции:

- изготовление аксессуаров из натуральной и искусственной кожи для гостинично-ресторанного бизнеса;
- выпуск деловой и сувенирной кожгалантереи;
- изготовление кожаных переплетов для книг, альбомов;
- изготовление картин и рамок;
- производство кожаных чехлов для планшетов, радиостанций, кассовых аппаратов;
- перетяжка мебели и салонов автомобилей.

МОДА СЕРВИС, ООО

Адрес: 283003, г. Донецк, ул. Левобережная, 20
Телефон: +7 (949) 414-15-95
E-mail: ira.kontur@mail.ru
ИНН: 9303009471
ОГРН: 1229300059361

ООО «Мода сервис» основано в 1994 году. Специализируется на производстве одежды класса «люкс» по индивидуальным заказам населения, а также производстве дизайнерских коллекций женской одежды малыми партиями.

Авторские коллекции ООО «Мода сервис» были представлены на международных фестивалях в Российской Федерации «Плес на Волге. Льяная палитра», Текстильный салон «Бренд России», международных неделях моды «Estet Fashion Week». Коллекции высоко отмечены профессионалами, награждены почетными призами.

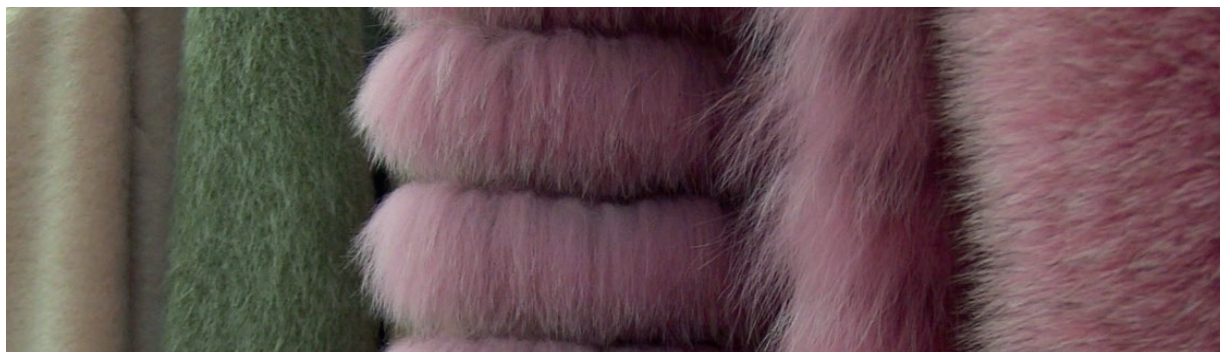

ПРОМЫШЛЕННАЯ ГРУППА «УКРФИЛЬТРСЕРВИС» ЗАВОД «ФИЛЬТР», ООО

Адрес: 284601, г. Горловка, пр-т Ленина, 23

Телефон: +7 (949) 378-20-15

E-mail: filtr.gorlovka@gmail.com

ИНН: 9312002112

ОРГН: 1229300034699

Предприятие специализируется на разработке и производстве широкого ряда средств индивидуальной защиты органов дыхания (СИЗОД), соответствующих отечественным и европейским стандартам.

Основные виды продукции:

- противопылевые респираторы серии «Росток»;
- газопылезащитные респираторы.



ПРОФОДЕЖДА, ООО

Адрес: 286104, г. Макеевка, ул. Успенского, 19
Телефон: +7 (949) 334-88-66
E-mail: siz222@rambler.ru, y.lobasova@mail.ru
ИНН: 9311004100
ОГРН: 1229300022995



Основные направления деятельности:

- специальная и форменная одежда (рабочие костюмы среднего ценового сегмента и премиум-класса);
- одежда для работников предприятий различных отраслей промышленности, в том числе горнодобывающей.

На фабрике действует трехступенчатая система контроля качества, начиная с этапа приемки сырья и материалов для производства и заканчивая этапом выпуска готовой продукции.

При поступлении продукции на склад практикуется дополнительная оценка ее качества.



СКИФТЕКС, ООО

Адрес: 283095, г. Донецк, ул. Савицкого, 2

Телефон: +7 (949) 317-32-07

E-mail: skiftex@mail.ru

Сайт: skiftex.ru

ИНН: 9302001896

ОРГН: 1229300028572



Предприятие «СКИФТЕКС» основано в 2000 году. Зарекомендовало себя как производитель качественных швейных изделий в различных ценовых группах.

Основные виды продукции:

- спецодежда и униформа;
- школьная форма;
- женская одежда;
- домашний текстиль;
- защитная одежда для медицинских работников.

Производственные мощности:

- 1000 костюмов в месяц.



СНЕЖНЯНСКАЯ ШВЕЙНАЯ ФАБРИКА «СНЕЖИНКА», ПАО

Адрес: 286500, г. Снежное, ул. Арсенальская, 1

Телефон: +7 (949) 396-48-62

E-mail: sshfsnezhinka@mail.ru

Сайт: vk.com/id443730878

ИНН: 9304018976

ОГРН: 1229300156250



ПАО СШФ «Снежинка» основано в 1964 году. Специализируется на производстве швейных изделий из текстиля и трикотажа.

Основные виды продукции:

- спецодежда;
- шахтёрская, медицинская, военная форма;
- ведомственная форма;
- домашний текстиль.





СПЕЦОДЕЖДА И УНИФОРМА, ООО

Адрес: 283014, г. Донецк, пр-т Дзержинского, 43

Телефон: +7 (949) 328-99-52, +7 (949) 334-51-16

E-mail: uniforms@list.ru

Сайт: spec-forma.com

ИНН: 9303013686

ОРГН: 1229300081900



ООО «Спецодежда и униформа» основано в 1994 году и является ведущим предприятием по изготовлению форменной, рабочей и школьной одежды.

Основные виды продукции:

- форма для силовых структур;
- форма для государственных органов и подразделений;
- рабочая спецодежда и униформа для гостинично-ресторанного бизнеса;
- школьная форма.

Более 25 лет на рынке спецодежды компания «Спецодежда и униформа» делает ставку на качество и модный дизайн.

Производственные мощности:

- 600-700 ед. швейных изделий.

СПЕЦПОШИВ, ООО

Адрес: 286300, г. Кировское, ул. Пионерская, 1

Телефон: +7 (949) 325-06-01

E-mail: info@mishel.com.ru

ИНН: 9309018521

ОГРН: 1229300121852

ООО «СПЕЦПОШИВ» основано в 2020 году на базе простаивающего предприятия ООО «Логос». Специализируется на производстве всех видов форменной одежды и спецодежды, а также на производстве чулочно-носочной продукции.

Производственная мощность - 1700 комплектов в месяц.

Основные виды продукции:

- форма для силовых структур;
- форма для государственных органов и подразделений;
- рабочая спецодежда и униформа для гостинично-ресторанного бизнеса;
- спецодежда для медицинских работников;
- чулочно-носочная продукция.



ТВИНТЕКС, ООО

Адрес: 283086, г. Донецк, пр-т Лагутенко, 13

Телефон: +7 (949) 323-88-57

E-mail: tvintex@mail.ru

ИНН: 9308022476

ОРГН: 1229300167030



ООО «Твинтекс» начало свою работу в 2019 году и на данный период успешно представляет себя на внутреннем рынке отечественных производителей.

Основные виды продукции:

- форма для силовых структур;
- форма для государственных органов и подразделений;
- рабочая спецодежда и униформа для гостинично-ресторанного бизнеса;
- постельные принадлежности и предметы декора;
- спецодежда для медицинских работников.

Производственные мощности:

- 1000 ед. швейных изделий.

ТРАНССТРОЙ, ООО

Адрес: 283012, г. Донецк, ул. Куйбышева, 165

Телефон: +7 (949) 622-19-52

E-mail: info@mishel.com.ru

ИНН: 9309001550

ОГРН: 1229300010631

ООО «Трансстрой» создано в 1995 году.

Основные направления деятельности:

- производство всех видов форменной, ведомственной и специальной одежды;
- пошив уставных головных уборов;
- пошив парадной военной формы для участников парада к Дню Победы;
- изготовление армейской фурнитуры, геральдики;
- обувь уставная и гражданская.



ФИЛТЕКС-ДОНБАСС-777, 000

Адрес: 286105, г. Макеевка, ул. Кирова, 79А

Телефон: +7 (949) 339-56-32

E-mail: filtex777@yandex.ru

ИНН: 9311018864

ОРГН: 1229300135393



ООО «Филтекс-Донбасс-777» основано в 2004 году. Специализируется на производстве всех видов форменной одежды и спецодежды.

Основные виды продукции:

- форма для силовых структур;
- форма для государственных органов и подразделений;
- рабочая спецодежда и униформа для гостинично-ресторанного бизнеса;
- спецодежда для медицинских работников;
- баннеры.

Производственные мощности:

- 1000 ед. швейных изделий.

ШВЕЙНАЯ ФАБРИКА «АЛЬБАТРОС» СТРУКТУРНОЕ ПОДРАЗДЕЛЕНИЕ ТРАНССТРОЙ, ООО

Адрес: 286300, г. Мариуполь, ул. Георгиевская, 2

Телефон: +7 (949) 622-19-52

E-mail: info@mishel.com.ru

ИНН: 9309001550

ОГРН: 1229300010631

Швейная фабрика «Альбатрос» запущена в 2022 году на базе ПАО «Фиво «ФЕЯ». Специализируется на производстве всех видов форменной одежды и спецодежды.

Производственная мощность 10000 - 12000 комплектов в месяц

Основные виды продукции:

- форма для силовых структур;
- форма для государственных органов и подразделений;
- рабочая спецодежда и униформа для гостинично-ресторанного бизнеса;
- спецодежда для медицинских работников.





ПРОИЗВОДСТВО
БУМАГИ И КАРТОНА

ВОЗДЕЙСТВИЕ, ООО

Адрес: 283050, г. Донецк, ул. Университетская, 42
Телефон: +7 (856) 203-07-87, +7 (949) 304-79-98
E-mail: buh.etiketka@gmail.com
ИНН: 9309009213
ОГРН: 1229300059878

ООО «Воздействие» создано в 2011 году и изготавливает этикетки по индивидуальному макету заказчика (рисунок, цветовая палитра, размеры, материал).

Для производства этикетки используется сырье, производимое в РФ – бумага самоклеящаяся, плёнка, фольга, краска, лак.

Основные направления деятельности:

- изделия из бумаги и картона.

Основные виды продукции:

- самоклеящиеся этикетки.

Самоклеящиеся этикетки применяются в следующих видах промышленности:

- пищевая;
- парфюмерная;
- химическая;
- фармацевтическая.



Адрес: 283042, г. Донецк, ул. Куприна, 333
Телефон: +7 (856) 388-10-77, +7 (949) 413-28-27
E-mail: delitabeauty@mail.ru
Сайт: delitabeauty.com
ИНН: 9302009140
ОГРН: 1229300158097

ООО «Делита Бьюти» основан в 2016 году и специализируется на производстве продукции гигиенического назначения: влажных салфеток, бумажных салфеток, влажной туалетной бумаги, гигиенических ополаскивателей для полости рта, профилактических спреев для носа и горла. В производстве используются натуральные компоненты: экстракты и эфирные масла лекарственных растений.

Основные виды продукции:

- салфетки влажные ТМ «Незабудки», ТМ «Ладушки», ТМ «Флория»;
- салфетки бумажные ТМ «Незабудки»;
- спреи для носа и горла ТМ «Delita Medical+»;
- ополаскиватели для полости рта ТМ «FLORIA»;
- влажная туалетная бумага ТМ «Незабудки».

Производственные мощности:

- влажные салфетки – 4 млн штук в год;
- бумажные салфетки – 170 тыс. штук в год.

Вся продукция успешно прошла клинические испытания и получила одобрение государственной санитарно-эпидемиологической экспертизы.



ООО «ДКБФ» основано в 2003 году, ранее носило название ООО «ДОН-ВТОРМА».

Фабрика специализируется на производстве бумаги для гофрирования, флютинге картона для плоских слоев гофрированного картона, а также на производстве бумажной продукции санитарно-гигиенического назначения ТМ «BEST CLEAN», «LANITA».

Основные виды продукции:

- бумага для гофрирования (флютинг) – различных марок, плотности (граммажа) и формата, как клееная (поверхностный слой водоотталкивающий), так и не клееная (поверхностный слой влагопитывающий) в ассортименте;
- картон для плоских слоев (тестлайнер) – различных марок, плотности (граммажа) и формата, клееный (поверхностный слой водоотталкивающий) в ассортименте;
- салфетки (столовые) бумажные в ассортименте;
- туалетная бумага в ассортименте;

ДОН ПАК, ООО

Адрес: 283023, г. Донецк, пр-т Ильича, 90А
Телефон: +7 (949) 379-10-11, +7 (856) 382-94-60
E-mail: donpak2020@mail.ru
ИНН: 9311013030
ОГРН: 1229300079942

Предприятие основано в 1999 году и специализируется на производстве гофрокартона и упаковки из гофрокартона. Гофрокартон ООО «ДОН ПАК» является основой для производства экологически чистой тары и индивидуальной упаковки для многих отраслей промышленности.

Основные виды продукции:

- трехслойный гофрокартон (из двух плоских и одного гофрированного слоя) марок т-21, т-22, т-23, т-24, профиль «С» по ГОСТ7376-89;
- двухслойный гофрокартон (из плоского и одного гофрированного слоя) марок т-21, т-22, т-23, т-24, профиль «С» по ГОСТ7376-89;
- упаковка из гофрокартона – гофрокороба или гофроящики.

Цвета лайнеров (покровных слоев) - бурый, облачный или белый. При производстве на гофрокартон наносится многоцветная печать - транспортная упаковка приобретает таким образом рекламный характер. Способ печати, который используется при производстве тары, отличает простота и экономичность, поэтому нанесение флексопечати незначительно влияет на окончательную стоимость заказа. Качество отрисовки сопоставимо с качеством глубокой печати. Печать экологически чистая, используются краски на водной основе.

ЗАВОД ИННОВАЦИОННОЙ УПАКОВКИ, ООО

Адрес: 283076, г. Донецк,
Красногвардейский пр-т, 46
Телефон: +7 (856) 209-22-70, +7 (949) 303-03-19
E-mail: office@vtorr.ru
ИНН: 9303027103
ОГРН: 1229300154764

ООО «Завод инновационной упаковки» основано в 1997 году, ранее носило название ООО «Вторресурсы» и ООО «Укрвторресурсы». Одно из крупнейших предприятий Республики в области производства гофрокартона и упаковки из гофрокартона.

Основные виды продукции:

- вся гамма 3-х и 5-ти слойных гофрокартонов;
- все виды гофротары, включая крупногабаритные изделия, как стандартных, соответствующих ГОСТам, так и по эскизам заказчика.

Также возможна флексографическая рекламная печать с нанесением любого количества красок.

Производственные мощности:

- до 10 млн м³ в месяц.

Высокое качество сырья, отработанная технология изготовления, постоянный контроль качества выпускаемой продукции.

ПРОИЗВОДСТВЕННАЯ КОМПАНИЯ «УНИПАК», ООО

Адрес: 283005, г. Донецк, ул. Пухова, 2В
Телефон: +7 (949) 306-85-46
E-mail: strokanva@mail.ru
ИНН: 9308014891
ОГРН: 1229300103670



Предприятие основано в 2015 году.

Основные направления деятельности:

- изготовление полиграфической продукции различной сложности (книги учета, бланки строгой отчетности, визитные карточки, газеты, журналы, учебники, рекламная продукция, упаковка из картона с нанесенным рисунком);
- изготовление бумажной упаковки для пищевой промышленности.

Основные контрагенты:

- ООО «ТД «Горняк»;
- ООО «Донбасс кондитер»;
- ООО «Лаконд»;
- ИП Лебедев В.О.;
- ООО «Лекфарма «Адонис»;
- ООО «Первая городская типография»;
- ООО «Новый мир Холдинг».

- полотенца кухонные бумажные в ассортименте;
- платки носовые бумажные в ассортименте.

Производственные мощности:

- флютинги тестлайнера – 36000 тонн в год (исходя из переработки макулатуры марки МС-5Б, которая является главным сырьевым компонентом);
- туалетная бумага – 840 млн рулонов в год;
- полотенца кухонные бумажные – 3 млн рулонов в год;
- салфетки (столовые) бумажные – 513 млн листов в год;
- платки носовые бумажные – 99 млн листов в год.

Донецкая картонно-бумажная фабрика ООО «ДОН-ВТОРМА» является единственным в ДНР промышленным предприятием, которое производит флютинги и тестлайнер, из которых в дальнейшем производится гофроупаковка.

Основные контрагенты:

- ООО «ГРАНД» (ЛНР);
- ООО «ДОН.ПАК» (ДНР);
- ООО «Завод инновационной упаковки» (ДНР);
- ООО «Восток-Групп» (ЛНР);
- ООО «Галактика» (ДНР);
- ООО «ДОН-РИТЕЙЛ» (ДНР).

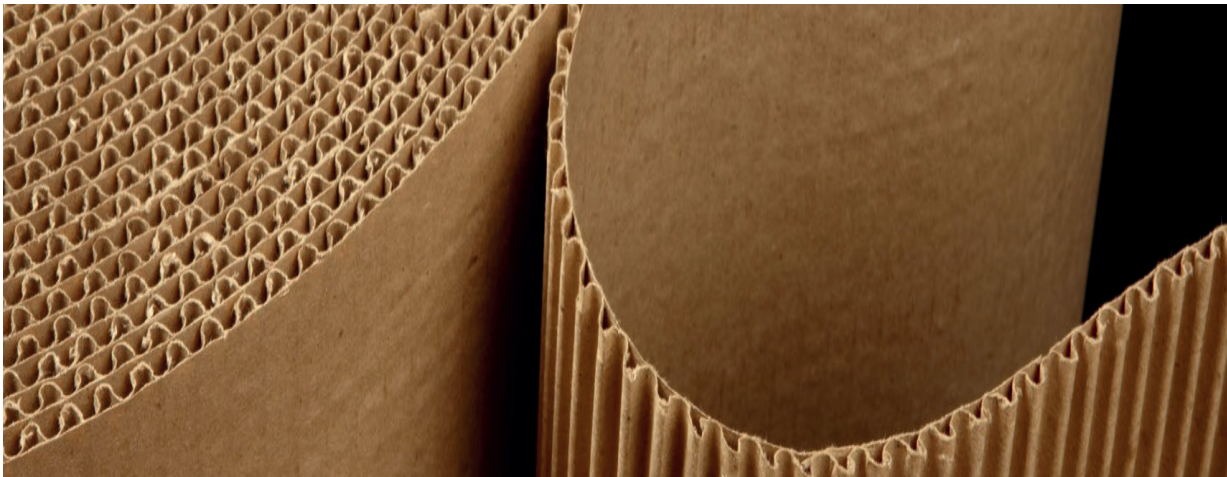



МЕБЕЛЬНОЕ
ПРОИЗВОДСТВО

АРТ-НОКС, ООО

Адрес: 283112, г. Донецк, ул. Куприна, 286
Телефон: +7 (949) 370-85-01
E-mail: artnoks.mebel@gmail.com
ИНН: 9302009790
ОГРН: 1229300171352

Art-NOKS

ООО «Арт-Нокс» начало свою деятельность в марте 2018 года.

Предприятие занимается производством мебели - офисная мебель, мебель для предприятий торговли и общественного питания, бюджетных учреждений, организаций, мебель для дома, продажей мягкой мебели, столов, стульев, а также доставкой и реализацией мебельной фурнитуры для производственных предприятий ДНР.

Основные направления деятельности:

- корпусная мебель в ассортименте для жилых помещений, офисов, предприятий торговли, школьных и дошкольных учреждений;
- мебель для кухни;
- мебель для спален.



АТОЛЛ 2, 000

Адрес: 286412 , г. Енакиево, ул. Красных зорь, 1

Телефон: +7 (949) 360-17-67

E-mail: atoll2group@mail.ru

Сайт: www.atollshop.ru

ИНН: 9307001762

ОГРН: 1229300026592



ООО «Атолл 2» производит мебель для ванных комнат с 2002 года. С мая 2015 года предприятие занимается продажей МДФ, ДСП, фанеры, OSB, зеркал, стекол (для мебели), а также мебельной фурнитуры.

Изготовление ванной мебели на заказ выполняется на основании ГОСТ, что подтверждается декларациями соответствия, также мебель выполнена в современном эргономичном дизайне, отлично вписывается в ванные комнаты любых стилей. Приятной опцией является наличие подсветки, полочек у зеркал, выдвижных ящиков у тумб и многое другое.

Основные виды продукции:

- корпусная мебель в ассортименте;
- мебель для ванных комнат;
- зеркала в рамах.



Е.С.М., ООО

Адрес: 283050, г. Донецк, ул. Университетская, 80

Телефон: +7 (949) 505-45-65

E-mail: evrostandart@mebel-es.com

Сайт: www.mebel-es.com

ИНН: 9309018828

ОГРН: 1229300123766



Более 12 лет компания является производителями как мягкой, так и корпусной мебели.

Кроме готовой мебели, предприятие осуществляет разработку образцов мебели по индивидуальным размерам и ценам. Менеджеры компании помогут с выбором материалов и разработкой дизайна индивидуальной модели.

Основные направления деятельности:

- корпусная мебель из ДСП и МДФ для жилых помещений, офисов и предприятий торговли, школьных и дошкольных учреждений, пансионатов;
- мягкая мебель для сидения для жилых помещений, офисов и предприятий;
- мебель для спален.



МЕБЕЛЬНАЯ ФАБРИКА «КОРПОРАЦИЯ МЕБЕЛЬ» КОТОВ Д.Г., ИП

Адрес: 283016, г. Донецк, ул. Ветеринарная, 12

Телефон: +7 (949) 323-87-53

E-mail: doncorporation@list.ru

Сайт: vk.com/kmdon

ИНН: 310000625374

ОГРН: 323930100173757



Мебельная фабрика «Корпорация Мебель» занимается разработкой, производством и реализацией мебели для кухонь, кабинетов, офисной мебели, предприятий торговли, школьных и дошкольных учреждений.

Для производства используются экологичные, долговечные материалы высокого качества, ЛДСП, МДФ с отделкой шпоном, массив дерева, стекло, металл. Предлагается большой выбор цветов и сочетаний.

Компания предлагает комплексный подход в оснащении бизнеса специализированной мебелью под ключ – от чертежей до установки на объекте.

Основные направления деятельности:

- корпусная мебель в ассортименте для жилых помещений, кухни, офисов, предприятий торговли, школьных и дошкольных учреждений;
- предметы интерьера.

МЯГКАЯ МЕБЕЛЬ FENIX™

ПИТИРИМОВ КОНСТАНТИН ФЕЛИКСОВИЧ, ИП

Адрес: 283005, г. Донецк, ул. Речная, 46В
Телефон: +7 (949) 134-41-11, +7 (949) 326-68-26
E-mail: fen1xmebel@yandex.ru
ИНН: 930800049249
ОГРН: 322930100012185



Мебельная фабрика «FENIX»- это качественный производитель, с широким ассортиментом продукции.

Постоянно расширяемая база доступных и качественных изделий мебели – это преимущество компании «FENIX».

Доступные цены, отличное качество, большой выбор мягкой мебели являются основным критерием мебельной фабрики «FENIX».



Основные виды продукции:

- диваны прямые;
- диваны угловые;
- кресла;
- кровати.

ТЕС – МЕБЕЛЬ, ООО

Адрес: 284691, Горловка, ул. Гольмовская, 2А

Телефон: +7 (949) 350-90-33

E-mail: tesmebel@yandex.ru

ИНН: 9312002391

ОГРН: 1229300038054



ООО «ТЕС-Мебель» – это лидер среди производителей мебельных пленочных и крашенных фасадов, корпусной мебели (спальни, шкафы купе, кухни, прихожие, горки, ванные, детская и офисная мебель), дверных накладок, стеновые панели, спинки кроватей, иные изделия из ЛДСП и МДФ.

Корпорация оснащена современным европейским оборудованием. В производстве используются только высококачественные материалы.

Мебель от ООО «ТЕС-Мебель» - оптимальное сочетание качества и функциональности с приемлемой ценой.

Основные виды продукции:

- корпусная мебель (спальни, шкафы купе, кухни, прихожие, горки, ванны, детская и офисная мебель);
- мебельные пленочные и крашенные фасады;
- дверные накладки;
- стеновые панели;
- спинки кроватей;
- иные изделия из ЛДСП и МДФ.



ФАБРИКА МАТРАСОВ «ГАРМОНИЯ СНА» ЯВОРСКАЯ ВИКТОРИЯ ИВАНОВНА ИП

Адрес: 283004, г. Донецк, ул. Гаражная, 39
Телефон: +7 (949) 777-20-10, +7 (949) 379-56-55
E-mail: office.bearto@mail.ru
Сайт: www.garmoniasna.ru
ИНН: 930800335948
ОГРН: 323930100188187



Фабрика матрасов «Гармония Сна» – это многолетний опыт работы, направленный на производство лучших на рынке Донецка матрасов, мягкой мебели, постельных принадлежностей, а также подушек и одеял. Фабрика матрасов «Гармония сна» применяет только лучшие, проверенные материалы и инновационные методы производства, которые позволяют создать удобную, качественную продукцию.

На постоянной основе ведется работа по расширению модельного ряда, чтобы выбор соответствовал современным тенденциям и не уступал другим производителям по технологии производства. На свою продукцию компания предлагает гарантию – 1,5 года.

Основные виды продукции:

- беспружинные матрасы премиум-класса;
- пружинные матрасы премиум-класса и повышенного уровня комфорта;
- беспружинные матрасы на основе FLEX FOAM;
- классические матрасы;
- матрасы для диванов;
- детские матрасы;
- аксессуары.

ФАБРИКА МЯГКОЙ МЕБЕЛИ «ЛОТОС»

ЖОВНИРЕНКО СЕРГЕЙ ВАСИЛЬЕВИЧ, ИП

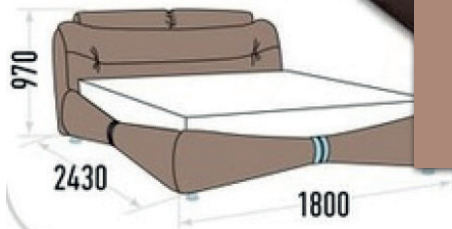

Адрес: 286341, г. Макеевка,
ул. Старая Химкология, 2
Телефон: +7 (949) 347-67-31
E-mail: lotos_mebel27@mail.ru
Сайт: www.lotos-mebel.ru
ИНН: 614011726490
ОГРН: 323930100056649



Мебельная фабрика «ЛОТОС» одна из лидеров по производству мягкой мебели на рынке в Донецке. Более 15 лет компания производит мягкую мебель, создавая уют и комфорт в домах жителей. В производстве используют только лучшие и проверенные материалы, будь-то дерево, механизмы трансформации, мягкие наполнители или ткани. Любая единица мебели от «ЛОТОС» полностью оправдывает свою стоимость надежностью материалов и качеством труда, вложенным в её изготовление.

Цель компании — довольный покупатель!

Мебельная фабрика «ЛОТОС» постоянно следит за свежими идеями в сфере мебельного производства, гармонично развивается, постоянно предлагая покупателю новые решения, совершенствуя сервис.

Основные виды продукции:

- диваны прямые, угловые, кресла;
- кровати.

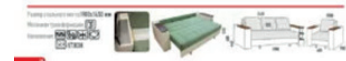

ФАБРИКА МЯГКОЙ МЕБЕЛИ «ПИАР МЕБЕЛЬ» ПАЦЕР ЕВГЕНИЙ АНАТОЛЬЕВИЧ, ИП

Адрес: 286106, г. Макеевка, ул. Руднева, 1

Телефон: +7 (949) 098-00-98

E-mail: piarmebel2016@gmail.com

Сайт: www.piarmebel.ru

ИНН: 614322051257

ОГРН: 322930100008330



Фабрика мебели ПИАР в своей работе ориентируется на качество и современность моделей. Большая работа проводится над тем, как производить недорогую, но качественную мебель. Мебель недорого, но качественно - кредо фабрики.



При производстве мягкой мебели учитываются все современные мировые тенденции, ведется работа по разработке новых современных моделей диванов и углов. Есть возможность для всех представленных моделей изменять габариты, чтобы они подходили именно заказчику.

Основные виды продукции:

- диваны прямые;
- диваны угловые;
- кресла;
- кровати.



ФАБРИКА МЯГКОЙ МЕБЕЛИ «СОТА» СОШИЛОВ ОЛЕГ АНАТОЛЬЕВИЧ, ИП

Адрес: 283008, г. Донецк, ул. Умова, 1

Телефон: +7 (949) 332-90-09

E-mail: sota_office_2015@mail.ru

Сайт: www.sotamebel.store

ИНН: 910316653896

ОГРН: 322930100051456



Предприятие осуществляет производство мягкой мебели под собственной торговой маркой «СОТА». Производит диваны, кровати, кресла, пуфы и другие виды мягкой мебели. Качество и доступная цена - это лозунг мебельной фабрики «СОТА». Компания имеет 20 летний опыт работы по производству мебели. Принимали многочисленное участие в различных выставках. При изготовлении продукции компания использует материалы от лучших мировых производителей фурнитуры и тканей.

Основные виды продукции:

- диваны прямые;
- диваны угловые;
- кресла;
- кровати.



МИНИСТЕРСТВО ПРОМЫШЛЕННОСТИ И ТОРГОВЛИ ДНР



Адрес: 283015, г. Донецк, ул. Розы Люксембург, 12А

Телефон: +7 (856) 300-30-31

E-mail: info@mpt-dnr.ru

МИНИСТЕРСТВО АГРОПРОМЫШЛЕННОЙ ПОЛИТИКИ И ПРОДОВОЛЬСТВИЯ ДНР



Адрес: 283001, г. Донецк, ул. Артема, 74

Телефон: +7 (949) 357-64-57

E-mail: office@minagro.gov-dpr.ru

МИНИСТЕРСТВО УГЛЯ И ЭНЕРГЕТИКИ ДНР



Адрес: 283001, г. Донецк, ул. Артема, 63

Телефон: +7 (856) 382-67-94

E-mail: info@minugenergo.ru

МИНИСТЕРСТВО СВЯЗИ ДНР



Адрес: 283001, г. Донецк, пр-т Комсомольский, 22

Телефон: +7 (856) 300-23-04

E-mail: info@minsvyazdnr.ru

МИНИСТЕРСТВО ЭКОНОМИЧЕСКОГО РАЗВИТИЯ ДНР



Адрес: 283015, г. Донецк, пр-т Б. Хмельницкого, 102

Телефон: +7 (856) 334-98-62

E-mail: info@mer.govdnr.ru

МИНИСТЕРСТВО ДОХОДОВ И СБОРОВ ДНР

Адрес: 283048, г. Донецк, ул. Артема, 114

Телефон: +7 (856) 301-50-88

E-mail: office@mdsdnr.ru

МИНИСТЕРСТВО ЗДРАВООХРАНЕНИЯ ДНР

Адрес: 283015, г. Донецк, пр-т Б. Хмельницкого, 102

Телефон: +7 (856) 303-25-88

E-mail: minzdrav.dnr@mail.ru

МИНИСТЕРСТВО ИНОСТРАННЫХ ДЕЛ ДНР

Адрес: 283015, г. Донецк, пр-т Б. Хмельницкого, 102

Телефон: +7 (949)-309-33-11

E-mail: info@mid-dnr.su

МИНИСТЕРСТВО ИНФОРМАЦИИ ДНР

Адрес: 283015, г. Донецк, пл. Советская, 1

Телефон: +7 (949) 311-47-01

E-mail: mininfo@dnronline.su

МИНИСТЕРСТВО КУЛЬТУРЫ ДНР

Адрес: 283015, г. Донецк, ул. 50-летия СССР, 149

Телефон: +7 (856) 300-22-18

E-mail: min@culture-dnr.ru

МИНИСТЕРСТВО МОЛОДЕЖИ, СПОРТА И ТУРИЗМА ДНР



Адрес: 283055, г. Донецк, бул. Пушкина, 34

Телефон: +7 (856) 300-22-98

E-mail: info@minsport-tourism.gov-dpr.ru

МИНИСТЕРСТВО ОБРАЗОВАНИЯ И НАУКИ ДНР



Адрес: 283048, г. Донецк, ул. Университетская, 83А

Телефон: +7 (949) 321-44-37

E-mail: info@mondnr.ru

МИНИСТЕРСТВО ПО ДЕЛАМ ГРАЖДАНСКОЙ ОБОРОНЫ, ЧРЕЗВЫЧАЙНЫМ СИТУАЦИЯМ И ЛИКВИДАЦИИ ПОСЛЕДСТВИЙ СТИХИЙНЫХ БЕДСТВИЙ ДНР



Адрес: 283050, г. Донецк, ул. Щорса, 60

Телефон: +7 (856) 340-62-28

E-mail: oper@mail.dnmchs.ru

МИНИСТЕРСТВО СТРОИТЕЛЬСТВА И ЖИЛИЩНО-КОММУНАЛЬНОГО ХОЗЯЙСТВА ДНР



Адрес: 283015, г. Донецк, пр-т Б. Хмельницкого, 102

Телефон: +7 (856) 334-98-10

E-mail: minstroy@minstroy-dnr.ru

МИНИСТЕРСТВО ТРАНСПОРТА ДНР



Адрес: 283001, г. Донецк, Комсомольский пр-т, 6А

Телефон: +7 (856) 302-83-33

E-mail: doc@donmintrans.ru

МИНИСТЕРСТВО ТРУДА И СОЦИАЛЬНОЙ ПОЛИТИКИ ДНР**Адрес:** 283048, г. Донецк, ул. Университетская, 91**Телефон:** +7 (856) 206-80-88**E-mail:** odk@mtspdnr.ru**МИНИСТЕРСТВО ФИНАНСОВ ДНР****Адрес:** 283087, г. Донецк, ул. Соловьяненко, 115А**Телефон:** +7 (856) 300-36-28**E-mail:** office@minfindnr.ru**МИНИСТЕРСТВО ЮСТИЦИИ ДНР****Адрес:** 283048, г. Донецк, ул. Артема, 157**Телефон:** +7 (856) 300-19-52**E-mail:** minjust@minjust-dnr.ru**ТОРГОВО-ПРОМЫШЛЕННАЯ ПАЛАТА ДНР****Адрес:** 283001, г. Донецк, ул. Марьянская, 1**Телефон:** +7 (949) 368-84-05**E-mail:** tppdnr@bk.ru**ЦЕНТРАЛЬНЫЙ РЕСПУБЛИКАНСКИЙ БАНК****Адрес:** 283015, г. Донецк, пр-т Мира, 8А**Телефон:** +7 (856) 206-78-74**E-mail:** bank@crb-dnr.ru

СОДЕРЖАНИЕ

ПРИВЕТСТВЕННОЕ СЛОВО	1
О РЕСПУБЛИКЕ	2
МЕТАЛЛУРГИЧЕСКАЯ ПРОМЫШЛЕННОСТЬ	3
АРКСЭЛ,ООО.....	4
ВОСТОК-МЕТИЗ, ООО.....	6
ДОКУЧАЕВСКИЙ ФЛЮСО-ДОЛОМИТНЫЙ КОМБИНАТ, ФИЛИАЛ №3 ООО «ДМЗ».....	7
ДОНЕЦКИЙ ЗАВОД ВЫСОКОВОЛЬТНЫХ ОПОР, ЧАО.....	9
ДОНЕЦКИЙ ЗАВОД «ЭЛЕКТРОИСТОЧНИК», ООО.....	12
ДОНЕЦКИЙ МЕТАЛЛУРГИЧЕСКИЙ ЗАВОД, ООО.....	13
ДОНЕЦКИЙ ХИМИКО-МЕТАЛЛУРГИЧЕСКИЙ ЗАВОД, ФИЛИАЛ №1 ГУП ДНР «ДОНЕЦКАЯ ПРОМЫШЛЕННАЯ КОМПАНИЯ».....	15
ДОНПРОМКАБЕЛЬ, ООО.....	17
ЕНАКИЕВСКИЙ КОКСОХИМПРОМ, ФИЛИАЛ №1 ООО «ДМЗ».....	19
ЕНАКИЕВСКИЙ МЕТАЛЛУРГИЧЕСКИЙ ЗАВОД, ФИЛИАЛ №2 ООО «ЮГМК ДОНЕЦК».....	20
ЗАВОД АЛЮМИНИЕВЫХ ПРОФИЛЕЙ, ЧАО.....	22
ЗАВОД «РЕМКОММУНЭЛЕКТРОТРАНС», ООО.....	24
ИСТЭК,ООО.....	25
КОМСОМОЛЬСКОЕ РУДОУПРАВЛЕНИЕ, ФИЛИАЛ №6 ООО «ЮГМК ДОНЕЦК».....	26
МАКЕЕВКОКС, ФИЛИАЛ №4 ООО «ЮГМК ДОНЕЦК».....	28

МАКЕЕВСКИЙ КАБЕЛЬНЫЙ ЗАВОД, ООО	29
МАКЕЕВСКИЙ ЛИТЕЙНЫЙ ЗАВОД, ООО.....	31
МАКЕЕВСКИЙ МЕТАЛЛУРГИЧЕСКИЙ ЗАВОД, ФИЛИАЛ №3 ООО «ЮГМК ДОНЕЦК».....	32
МЕТАЛЛ ТРЕЙД НТ, ООО	33
МСО, ООО.....	35
О-МЕТ, ООО	36
ПРОИЗВОДСТВЕННО-КОММЕРЧЕСКОЕ ПРЕДПРИЯТИЕ «МЕТАЛЛИСТ», ЧАО ..	37
РЕГИОНСТРОЙ-ВОСТОК,ООО	38
СПЕЦМАШ,ООО.....	39
ТД «ДОНСПЕЦСТРОЙ», ООО	41
ТОРГОВЫЙ ДОМ «ТЕХМАШ», ООО	42
ТОРЕЗСКИЙ ЗАВОД НАПЛАВОЧНЫХ ТВЕРДЫХ СПЛАВОВ, ДП	43
ФАБРИКА «ДОНБАСС-ЛИБЕРТИ, ООО	44
ФИРМА «ВСЕГДА»,ООО	45
ХАРЦЫЗСКИЙ КАБЕЛЬНЫЙ ЗАВОД «ЭНЕРГО», ООО.....	46
ХАРЦЫЗСКИЙ СТАЛЕПРОВОЛОЧНЫЙ-КАНАТНЫЙ ЗАВОД «СИЛУР» , ФИЛИАЛ №1 ООО «РОСТЭКСПОСНАБ 8»	47
ХАРЦЫЗСКИЙ ТРУБНЫЙ ЗАВОД, ФИЛИАЛ №2 ГУП ДНР «РЦ «ТД «УГОЛЬ ДОНБАССА»	50
ЯСИНОВСКИЙ КОКСОХИМИЧЕСКИЙ ЗАВОД, ФИЛИАЛ №5 ООО «ЮГМК ДОНЕЦК».....	51
МАШИНОСТРОИТЕЛЬНАЯ ПРОМЫШЛЕННОСТЬ	52
АВИАТЕХ, ДОНЕЦКИЙ ФИЛИАЛ ООО	53

ГОРЛОВСКИЙ МАШИНОСТРОИТЕЛЬНЫЙ ЗАВОД «УНИВЕРСАЛ», ЧАО	55
ГОРЛОВСКИЙ ЭНЕРГОМЕХАНИЧЕСКИЙ ЗАВОД, ООО	56
ДЕБАЛЬЦЕВСКИЙ ЗАВОД ЗУБЧАТЫХ МУФТ, ООО	57
ДЕБАЛЬЦЕВСКИЙ ЗАВОД МЕТАЛЛУРГИЧЕСКОГО МАШИНОСТРОЕНИЯ, ООО.....	58
ДОКПРОМПОСТАВКА, ООО	60
ДОНЕЦКГОРМАШ, ГУП ДНР.....	61
ДОНЕЦКИЙ ЭКСПЕРИМЕНТАЛЬНЫЙ РЕМОНТНО-МЕХАНИЧЕСКИЙ ЗАВОД, ПАО	63
ДОНЕЦКИЙ ЭЛЕКТРОТЕХНИЧЕСКИЙ ЗАВОД, ГУП ДНР.....	65
ДОНЕЦКИЙ ЭНЕРГОЗАВОД, ГУП ДНР	67
ДОНЕЦКОЕ УЧЕБНО-ПРОИЗВОДСТВЕННОЕ ОБЪЕДИНЕНИЕ «ЭЛЕКТРОАППАРАТ» УТОС	69
ДОНФРОСТ, ООО.....	70
ЗАВОД «КОКСОХИМОБОРУДОВАНИЕ», ООО	72
ИНТЕРКОД, ООО	73
КОКСОБОРУДОВАНИЕ, ООО.....	74
МАКЕЕВСКИЙ ЗАВОД «ЛАЗЕР», ООО.....	75
МАКЕЕВСКИЙ ЗАВОД «ФАКЕЛ», ЧАО	76
МАКЕЕВСКИЙ МАШИНОСТРОИТЕЛЬНЫЙ ЗАВОД, ООО	77
МАШГОРПРОМ, ООО	79
МАШИНОСТРОИТЕЛЬНЫЙ ЗАВОД «КАНТ», ООО	81
МЕТАЛЛОРЕЗИНА, ООО	82
МНОГОПРОФИЛЬНОЕ ПРОИЗВОДСТВЕННОЕ ПРЕДПРИЯТИЕ «ЭНЕРГОСПЕЦМАШ», ООО	83

НАУЧНО-ПРОИЗВОДСТВЕННОЕ ОБЪЕДИНЕНИЕ «ДОНВЕНТИЛЯТОР», ООО....	85
НАУЧНО-ПРОИЗВОДСТВЕННОЕ ОБЪЕДИНЕНИЕ «ЯСИНОВАТСКИЙ МАШИНОСТРОИТЕЛЬНЫЙ ЗАВОД», ООО	87
НАУЧНО-ПРОИЗВОДСТВЕННОЕ ПРЕДПРИЯТИЕ «СПЕЦУГЛЕМАШ», ЧАО.....	89
НОВОГОРЛОВСКИЙ МАШИНОСТРОИТЕЛЬНЫЙ ЗАВОД, ООО	90
ПЕТРОВСКИЙ МАШИНОСТРОИТЕЛЬНЫЙ ЗАВОД, ГУП ДНР.....	91
ПРОИЗВОДСТВЕННАЯ КОМПАНИЯ «АГРОМАШ-ТЕХНИКА», ООО	93
СНЕЖНЯНСКИЙ ЗАВОД ХИМИЧЕСКОГО МАШИНОСТРОЕНИЯ, ООО.....	94
СТАЛЬКОНСТРУКЦИЯ, СПЕЦИАЛИЗИРОВАННОЕ УПРАВЛЕНИЕ № 112, ЧАО ..	96
ТЕХНО-ВЕРТИКАЛЬ, ООО	97
ТЕХНОСОЮЗ, ООО	98
ТОРЕЗСКИЙ ЭЛЕКТРОТЕХНИЧЕСКИЙ ЗАВОД, ГУП ДНР	99
ХАРЦЫЗСКИЙ МАШИНОСТРОИТЕЛЬНЫЙ ЗАВОД, ООО	101
ЭНЕРГОМАШ-ДОНБАСС, ООО	103
ЭРЛАЙТ, ООО	104
ПРОМЫШЛЕННОСТЬ СТРОИТЕЛЬНЫХ И НЕРУДНЫХ МАТЕРИАЛОВ	106
АБЗ, ООО	107
АЛЕКОМП-БЕТОН, ООО.....	108
АРКОН, МАККП	109
АРТ СТРОЙ, ООО	110
АТЛОН, ООО	111
БЕТОМИКС, ООО.....	112
ГАТИЦКИЙ Г.С., ИП	114
ГЕОМАШ-ПЛАСТ, ООО	116

ГИЛЬДИЯ ГРУПП, ООО	117
ГОЛЬФСТРИМ 2006, ООО	119
ГРАНИТ, ООО, КАМНЕОБРАБАТЫВАЮЩИЙ ЗАВОД.....	120
ГРАНИТ, ООО, ТОРГОВЫЙ ДОМ.....	121
ДОНЕЦКИЙ ЗАВОД СТРОИТЕЛЬНЫХ МАТЕРИАЛОВ «АСТОР», ООО	122
ДОНПРОМСЕРВИС-97, ООО (БАУЭР, ООО)	124
ДОНСПЕЦПРОМ, ООО	125
ЕКАТЕРИНОВСКИЙ КАРЬЕР, ООО (УКРРОСКАОЛИН, ООО).....	126
ИНТЕР-ВУД, ООО.....	127
ЛАРИН В.В.,ИП	128
ЛИГОС БЕТОН, ООО	129
МАКЕЕВСКИЙ ЗАВОД «СТРОЙДЕТАЛЬ», ГУП ДНР	130
МАРИУПОЛЬАВТОДОР, МУП АГМ.....	131
МД СТОУН, ООО.....	132
МЕХАНИК, МЧП	133
МОДУС, ООО	134
МОНОЛИТСТРОЙСЕРВИС, ООО	135
МУДРЫЙ М.Н., ИП.....	136
НАУТИЛУС, ООО.....	137
НАУЧНО-ПРОИЗВОДСТВЕННОЕ ПРЕДПРИЯТИЕ ДОНБЛОК, ООО.....	138
НЕДРА, ГК.....	140
НИКА ТРЕЙД ИНВЕСТ, ООО	142
ОКНА ПЛАСТ, ООО.....	143
ОКНА-ПРОГРЕСС, ООО	144

ОСИПОВ С.С., ИП	145
ПИК-ЦЕМЕНТ+, ФИЛИАЛ № 1 ООО	146
ПОЛАР, ООО	147
ПРЕСС-90, МЧП	148
ПРОЕКТНО-СТРОИТЕЛЬНОЕ ПРЕДПРИЯТИЕ «АЗОВИНТЭКС», ООО.....	149
ПРОФИПЛАСТ, ООО.....	150
СПФ «СТРОЙПРОДУКТ», ООО	151
СТЕКЛОСЕРВИС, ООО	152
ТАЙФУН, ПМК	153
ТЕХПРОМ, ООО	154
ТОРГОВО-ПРОМЫШЛЕННОЕ ПРЕДПРИЯТИЕ «СТЕАН», ООО	155
ТОРЕЗСКИЙ КАРЬЕР, ООО	156
УЗДЕМИР В.И., ИП	158
УПРАВЛЕНИЕ ВНЕШТЕХСНАБ, ООО	159
ФИРМА «АЗОВСТРОЙМАТЕРИАЛЫ», КП.....	160
ФИРМА АНТАРЕС, ООО.....	161
ЮНИТЕК, ООО	162
ХИМИЧЕСКАЯ ПРОМЫШЛЕННОСТЬ	163
ЗД ТЕХНО, ООО	164
БУРАК НАДЕЖДА МИХАЙЛОВНА, ИП	166
ДОНТЕХРЕЗИНА И КОМПАНИЯ, ООО	167
ЕВРОПЛАСТ, ООО	168
ЗАВОД «ФАКЕЛ», ООО	169

ИНЖЕНЕРНЫЕ СЕТИ, ООО.....	170
КДН №2, ООО	171
МИК, ООО.....	172
НАУЧНО-ПРОИЗВОДСТВЕННОЕ ПРЕДПРИЯТИЕ «СИНТЕЗ», ООО	173
ОМЕГА, ООО	175
ООО ДАРЫ ПРИРОДЫ, ООО.....	177
ПОЛИДОН, ООО	178
ПРОИЗВОДСТВЕННО-КОММЕРЧЕСКИЙ ЦЕНТР «СТАЛКЕР», ООО	179
РЕАЛПЛАСТ, ООО.....	180
СВ-ПЛАСТ, ООО	181
СОВМЕСТНАЯ ПРОИЗВОДСТВЕННАЯ КОММЕРЧЕСКАЯ ФИРМА «ЮКАС», ООО	182
СТИРОЛ, ГУП ДНР	184
ТЕХНИЧЕСКИЕ МАТЕРИАЛЫ, ООО	187
ХИМ СТИЛ ИНВЕСТ, ФИЛИАЛ №1 ООО	188
ЦЕНТР УПРАВЛЕНИЯ КАЧЕСТВОМ БОЛЬНИЧНОЙ ГИГИЕНЫ, ООО	189
ЧЕТЫРЕ СЕЗОНА, ООО	191
ФАРМАЦЕВТИЧЕСКАЯ ПРОМЫШЛЕННОСТЬ.....	192
ДОНБИОФАРМ, ООО.....	193
ЛЕКФАРМА-АДОНИС, ООО.....	194
НАУЧНО-КОММЕРЧЕСКАЯ ПРОИЗВОДСТВЕННАЯ ТОРГОВАЯ ФИРМА «ВИСМУТ», ООО	195
САРЕПТА-МЕДИПЛАСТ, ООО	196
СТИРОЛБИОФАРМ, ООО.....	197

ЛЕГКАЯ ПРОМЫШЛЕННОСТЬ	198
БУТЕНКО Н.Ф., ИП	199
ВЕЛТРИ, ООО	200
ЗОЛОТОЕ РУНО-ДОНЕЦК, ООО	201
ЛЕМУА, ООО	202
ЛИНА, ООО	203
ЛИНЧЕНКО Л.Ф., ИП.....	204
МОДА СЕРВИС, ООО	205
ПРОМЫШЛЕННАЯ ГРУППА «УКРФИЛЬТРСЕРВИС» ЗАВОД «ФИЛЬТР», ООО ...	206
ПРОФОДЕЖДА, ООО.....	207
СКИФТЕКС, ООО.....	208
СНЕЖНЯНСКАЯ ШВЕЙНАЯ ФАБРИКА «СНЕЖИНКА», ПАО	209
СПЕЦОДЕЖДА И УНИФОРМА, ООО	210
СПЕЦПОШИВ, ООО.....	211
ТВИНТЕКС, ООО	212
ТРАНССТРОЙ, ООО	213
ФИЛТЕКС-ДОНБАСС-777, ООО.....	214
ШВЕЙНАЯ ФАБРИКА «АЛЬБАТРОС» СТРУКТУРНОЕ ПОДРАЗДЕЛЕНИЕ ТРАНССТРОЙ, ООО	215
ПРОИЗВОДСТВО БУМАГИ И КАРТОНА	216
ВОЗДЕЙСТВИЕ, ООО	217
ДЕЛИТА БЬЮТИ, ООО.....	218
ДКБФ, ООО	219

ДОН ПАК, ООО	220
ЗАВОД ИННОВАЦИОННОЙ УПАКОВКИ, ООО	221
ПРОИЗВОДСТВЕННАЯ КОМПАНИЯ «УНИПАК», ООО.....	222
МЕБЕЛЬНОЕ ПРОИЗВОДСТВО	224
АРТ-НОКС, ООО.....	225
АТОЛЛ 2, ООО.....	226
Е.С.М, ООО.....	227
МЕБЕЛЬНАЯ ФАБРИКА «КОРПОРАЦИЯ МЕБЕЛЬ» КОТОВ ДМИТРИЙ ГЕННАДЬЕВИЧ, ИП	228
МЯГКАЯ МЕБЕЛЬ FENIXTM ПИТИРИМОВ КОНСТАНТИН ФЕЛИКСОВИЧ, ИП	229
ТЕС – МЕБЕЛЬ, ООО	230
ФАБРИКА МАТРАСОВ «ГАРМОНИЯ СНА» ЯВОРСКАЯ ВИКТОРИЯ ИВАНОВНА, ИП.....	232
ФАБРИКА МЯГКОЙ МЕБЕЛИ «ЛОТОС» ЖОВНИРЕНКО СЕРГЕЙ ВАСИЛЬЕВИЧ, ИП	233
ФАБРИКА МЯГКОЙ МЕБЕЛИ «ПИАР МЕБЕЛЬ» ПАЦЕР ЕВГЕНИЙ АНАТОЛЬЕВИЧ, ИП	234
ФАБРИКА МЯГКОЙ МЕБЕЛИ «СОТА» СОШИЛОВ ОЛЕГ АНАТОЛЬЕВИЧ, ИП	235
ДОПОЛНИТЕЛЬНАЯ ИНФОРМАЦИЯ	236



**Министерство промышленности и торговли
Донецкой Народной Республики**
mpt-dnr.ru